

Vespa möchte Ihnen danken

dass Sie eines ihrer Produkte gewählt haben. Wir haben diese Bedienungsanleitung für Sie vorbereitet, so dass Sie die Qualität des Fahrzeug voll genießen können. Wir empfehlen Ihnen vor dem Antritt der ersten Fahrt, die Bedienungsanleitung vollständig und aufmerksam zu lesen. Die Bedienungsanleitung enthält nützliche Informationen, Ratschläge und Hinweise für den richtigen Gebrauch Ihres Fahrzeugs. Weiterhin erhalten Sie technische Details und Einzelheiten, die Sie von der Richtigkeit Ihrer Wahl überzeugen werden. Wir sind sicher, dass Sie sich bei Beachtung aller Anweisungen schnell mit Ihrem neuen Fahrzeug vertraut machen, und es lange Zeit mit Zufriedenheit nutzen werden. Diese Veröffentlichung ist grundlegender Bestandteil des Fahrzeugs und muss bei Verkauf dem neuen Eigentümer übergeben werden.

Vespa GTS Super 125 i.e.



Die Angaben in dieser Bedienungsanleitung sind derart zusammengestellt worden, dass sie in erster Linie eine klare und einfache Gebrauchsanleitung liefern. Außerdem werden kleine Wartungsarbeiten und die regelmäßigen Kontrollen beschrieben, die bei einem **Vertragshändler oder bei einer PIAGGIO-Vertragswerkstatt** durchgeführt werden sollen. Dieses Heft enthält außerdem Anleitungen für einige einfache Reparaturarbeiten. Arbeiten, die nicht ausdrücklich in dieser Bedienungsanleitung beschrieben sind, erfordern besondere Werkzeuge bzw. besondere technische Kenntnisse. Wenden Sie sich für diese Arbeiten an eine **PIAGGIO Vertragswerkstatt bzw. an einen Vertragshändler**.



Sicherheit der personen

Die mangelnde oder nicht vollständige Beachtung dieser Vorschriften kann schwere Gefahren für die Sicherheit und Unversehrtheit der Personen verursachen.



Umweltschutz

Gibt die richtigen Verhaltensweisen an, so dass der Einsatz des Fahrzeuges keine Schäden an der Umwelt verursacht.



Unversehrtheit des fahrzeugs

Die mangelnde oder nicht vollständige Beachtung dieser Vorschriften kann schwere Gefahren für die Sicherheit und Unversehrtheit des Fahrzeuges verursachen, oder auch den Verfall der Garantieleistungen bedeuten.

Die Zeichen, die auf dieser Seite wiedergegeben werden, sind sehr wichtig. Sie dienen dazu bestimmte Stellen in diesem Heft besonders hervorzuheben, denen besondere Aufmerksamkeit gewidmet werden muss. Wie Sie sehen, bestehen diese Zeichen aus einem jeweils unterschiedlichen graphischen Symbol und einer unterschiedlichen Farbe, was Ihnen ermöglichen soll sofort, einfach und klar die Zuordnung des Inhalts zu dem jeweiligen Bereich vorzunehmen.

INHALTSVERZEICHNIS

FAHRZEUG	7	Sicheres fahren.....	31
Das cockpit.....	8	WARTUNG	33
Analoge instrumente.....	8	Motorölstand.....	34
Uhr.....	9	Kontrolle Motorölstand.....	34
Zündschloss.....	10	Nachfüllen von Motoröl.....	35
Lenkerschloss absperren.....	10	Ölkontrolllampe (unzureichender öldruck).....	35
Lenkschloss aufsperrn.....	10	Motorölwechsel.....	36
Lenkradschloss absperren.....	11	Hinterradgetriebeölstand.....	37
Hupendruckknopf.....	11	Reifen.....	39
Umschalter fernlicht/ abblendlicht.....	12	Ausbau der zündkerze.....	41
Startschalter.....	12	Ausbau luftfilter.....	42
Schalter zum Abstellen des Motors.....	13	Kühflüssigkeitsstand.....	43
Die wegfahrsperr.....	13	Kontrolle bremsflüssigkeitsstand.....	45
Die schlüssel.....	13	Batterie.....	47
LED-Kontrollanzeige für eingeschaltete Wegfahrsperr.....	14	Längerer stillstand.....	47
Arbeitsweise.....	15	Sicherungen.....	49
Die programmierung der Piaggio wegfahrsperr.....	16	Auswechseln der scheinwerferlampen.....	53
Zugang zum benzintank.....	17	Einstellung des scheinwerfers.....	54
Sitzbanköffnung.....	18	Vordere blinker.....	55
Fahrgestell- und motornummer.....	19	Rücklichteinheit.....	56
Öffnen des vorderen Handschuhfachs.....	20	Hintere blinker.....	56
BENUTZUNGSHINWEISE	21	Rückspiegel.....	57
Kontrollen.....	22	Hinterrad-scheiben-bremse.....	57
Auftanken.....	22	Loch im reifen.....	58
Reifendruck.....	24	Stilllegen des fahrzeugs.....	59
Einstellen der Stoßdämpfer.....	25	Fahrzeugreinigung.....	60
Einfahren.....	26	TECHNISCHE DATEN	65
Starten van de motor.....	27	Bordwerkzeug.....	70
Vorkehrungen.....	28	ERSATZTEILE UND ZUBEHÖR	71
Bei startschwierigkeiten.....	28	Hinweise.....	72
Abstellen des Motors.....	29	DAS WARTUNGSPROGRAMM	75
Ständer.....	29	Tabelle wartungsprogramm.....	76
Automatische kraftübertragung.....	30		

Vespa GTS Super 125 i.e.

Vespa®



**Kap. 01
Fahrzeug**

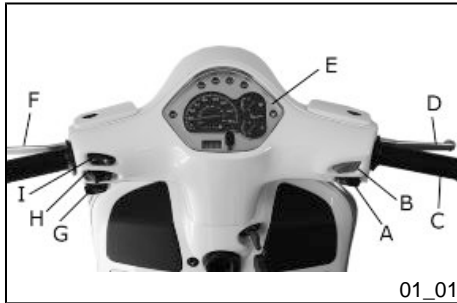

Das cockpit (01_01)

- A = Anlasserschalter
- B = Schalter Run - Off zum Abstellen des Motors
- C = Gasgriff
- D = Bremshebel Vorderradbremse
- E = Instrumenteneinheit
- F = Bremshebel Hinterradbremse
- G = Hupenschalter
- H = Blinkerschalter
- I = Licht-Wechselschalter

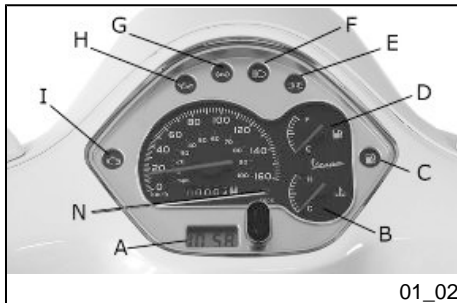

Analoge instrumente (01_02)

- A = Digitaluhr mit Datumsanzeige
- B = Kühlflüssigkeits-Temperaturanzeiger
- C = Benzinreservekontrolle
- D = Benzinstandanzeiger
- E = Lichtkontrolle
- F = Fernlichtkontrolle
- G = Blinkerkontrolle
- H = Öldruckkontrolle
- I = Störungskontrolle Motor - Einspritzung
- N = Kontrolllampe Led Wegfahrsperr



DIE STÖRUNGSKONTROLLE MOTOR - EINSPRITZUNG "I" SCHALTET SICH AUF ZWEI VERSCHIEDENE WEISEN EIN:

- **KONTROLLLAMPE BLINKT: ÜBERMÄSSIGE KÜHLFLÜSSIGKEITSTEMPERATUR MOTOR. STELLEN SIE SOFORT DEN MOTOR AB UND WENDEN SIE SICH AN EINE AUTORISIERTE VERTRAGSWERKSTATT.**
- **KONTROLLLAMPE FEST EINGESCHALTET: ANDERE STÖRUNGEN MOTOR - EINSPRITZUNG. WENDEN SIE SICH DENNOCH AN EINE AUTORISIERTE VERTRAGSWERKSTATT.**

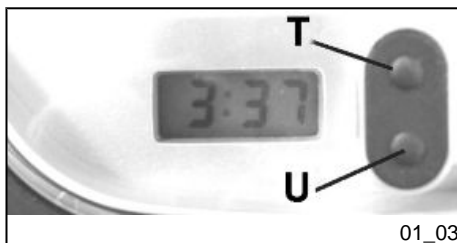

Uhr (01_03)

Die Uhr befindet sich am Armaturenbrett und zeigt Stunden und Minuten mit Stundenanzeige von 1 bis 12, AM oder PM, an.

Durch Drücken der Funktions-Wahltaste «T» werden außer der Zeitangabe (Stunden und Minuten), auch der Monat, der Tag und die Sekunden angezeigt. Die Einstellung der o. a. Funktionen erfolgt über die Taste «U». Die Digitaluhr wird durch eine eigene Knopfzellenbatterie gespeist (die Batterie hält ungefähr 2 Jahre). Die Batterie kann durch Anheben der Instrumenteneinheit ausgewechselt werden. Wenden Sie sich für diese Arbeit an eine **Piaggio-Vertragswerkstatt**.

WARNUNG



LEERE KNOPFZELLENBATTERIEN SIND UMWELTSCHÄDLICH. SIE MÜSSEN WIE GESETZLICH VORGESCHRIEBEN GETRENNT ENTSORGT WERDEN.

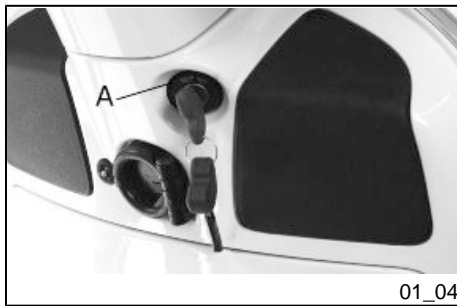

Zündschloss (01_04)

LOCK = Zündung ausgeschaltet, Schlüssel abziehbar, Lenkerschloss eingerastet.

OFF = Zündung ausgeschaltet, Schlüssel abziehbar, Lenkerschloss nicht eingerastet.

ON = Startposition, Schlüssel nicht abziehbar, Lenkerschloss nicht eingerastet.

Lenkerschloss absperren

Den Lenker nach links drehen (bis zum Anschlag), den Schlüssel auf Position «**LOCK**» stellen und herausziehen.

ACHTUNG



WÄHREND DER FAHRT DEN ZÜNDSCHLÜSSEL NIE IN STELLUNG «LOCK» ODER «OFF» DREHEN.

Lenkschloss aufsperrern

Den Zündschlüssel wieder in das Zündschloss stecken und auf «**OFF**» drehen.

ACHTUNG



WÄHREND DER FAHRT DEN ZÜNDSCHLÜSSEL NIE IN STELLUNG «LOCK» ODER «OFF» DREHEN.

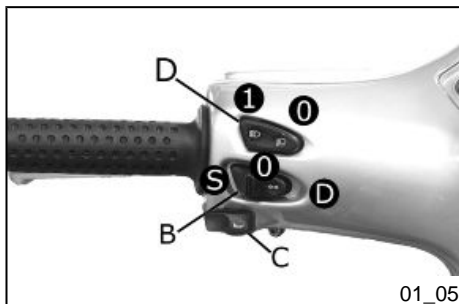

Lenkradschloss absperren (01_05)

Hebel nach links «**S**» = linke Blinker eingeschaltet.

Hebel nach rechts «**D**» = rechte Blinker eingeschaltet.

Der Hebel stellt sich automatisch auf Position «**0**» zurück, die Blinker «**B**» bleiben eingeschaltet. Zum Ausschalten den Hebel drücken.

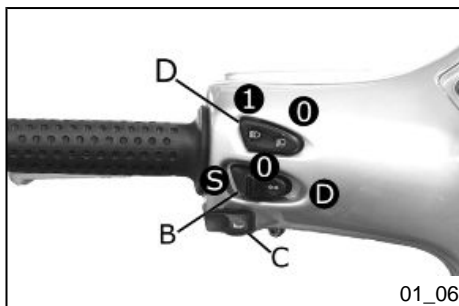

Hupendruckknopf (01_06)

Zum Hupen den Schalter «**C**» drücken.

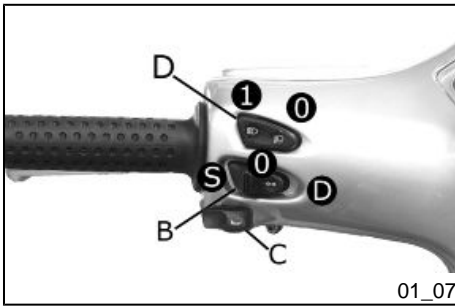

Umschalter fernlicht/ abblendlicht (01_07)

0 = Abblendlicht und Standlicht

1 = Fernlicht und Standlicht

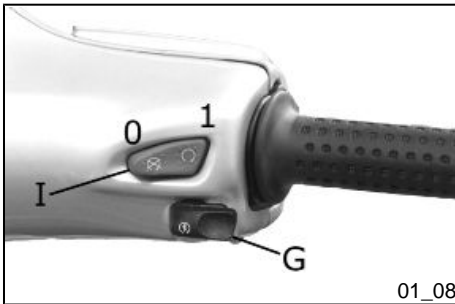

Startschalter (01_08)

Anlasserschalter «G»

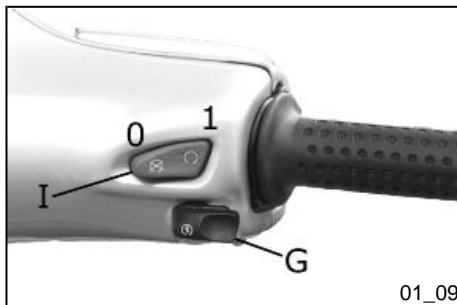

Schalter zum Abstellen des Motors (01_09)

0 = OFF

1 = RUN

Die Wegfahrsperre

Für einen besseren Schutz gegen Diebstahl ist das Fahrzeug mit einem elektronischen Motor-Blockierungssystem «**PIAGGIO WEGFAHRSPERRE**» ausgestattet, die sich beim Abziehen des Zündschlüssels automatisch einschaltet. Beim Starten wird von der «**PIAGGIO WEGFAHRSPERRE**» der Zündschlüssel abgefragt. Nur wenn er erkannt wird, wird das Starten des Fahrzeugs von der Wegfahrsperre freigegeben.

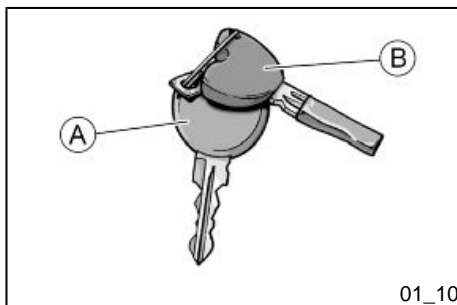

Die Schlüssel (01_10, 01_11, 01_12)

Zusammen mit dem Fahrzeug werden zwei Schlüssel ausgehändigt. Der Schlüssel «**A**» mit dem roten Griff ist der "**MASTER**" Schlüssel. Es handelt sich um ein Einzel-exemplar und dient zur Speicherung des Codes für die anderen Schlüssel oder für Arbeiten beim Vertragshändler. Aus diesem Grund sollte dieser Schlüssel nur in besonderen Fällen benutzt werden. Der schwarze Schlüssel «**B**» (wird nur in einer Ausfertigung geliefert), wird für den normalen Betrieb verwendet und dient zum Starten.

Zusammen mit den Schlüsseln wird eine **CODE CARD** übergeben, auf der die mechanische Kennziffer der Schlüssel wiedergegeben ist.

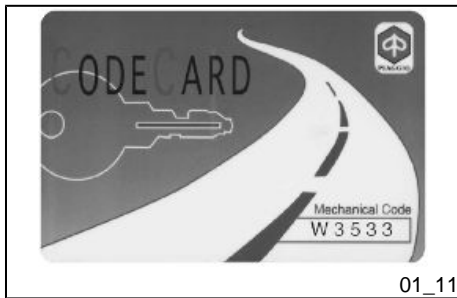

01_11

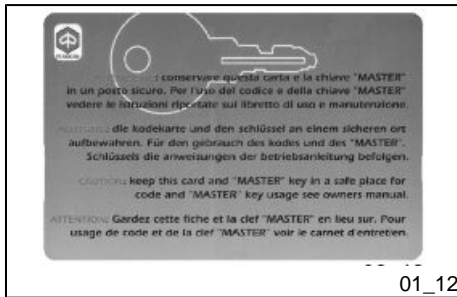

01_12

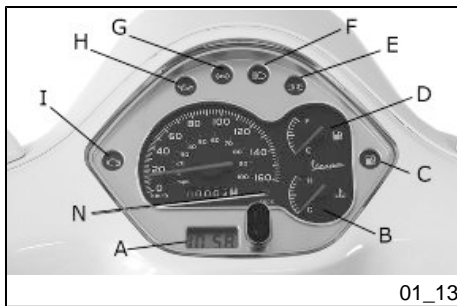

01_13

WARNUNG

DER VERLUST DES ROTEN SCHLÜSSELS MACHT ES UNMÖGLICH ZUKÜNFTIG REPARATUREN AN DER "PIAGGIO WEGFAHRSPERRE" UND AN DER MOTOR-ZÜNDELEKTRONIK VORZUNEHMEN.

WARNUNG

WIR RATEN IHNEN SOWOHL DIE CODE CARD ALS AUCH DEN ROTEN SCHLÜSSEL AN EINEM SICHEREN ORT AUFZUBEWAHREN (NICHT IM FAHRZEUG).

LED-Kontrollanzeige für eingeschaltete Wegfahrsperrung (01_13)

Der Betrieb der «**PIAGGIO WEGFAHRSPERRE**» wird durch das Blinken der Kontrolllampe «**N**» angezeigt (siehe Abschnitt «Analoges Armaturenbrett»).

Um ein Entladen der Batterie zu vermeiden, schaltet sich die LED-Anzeige nach 48 Stunden Dauerbetrieb automatisch aus.

Bei Störungen am System gibt die LED-Anzeige der **Piaggio-Vertragswerkstatt** je nach aufgetretener Störung durch unterschiedliches Blinken Hinweise auf die Art des aufgetretenen Fehlers.

Arbeitsweise

Jedes Mal, wenn der Zündschlüssel aus der Stellung «**OFF**» oder «**LOCK**» abgezogen wird, schaltet das Schutzsystem die Motorblockierung ein. Wird der Zündschlüssel auf «**ON**» gedreht, wird die Motorblockierung nur dann abgeschaltet, wenn das Schutzsystem den vom Schlüssel gesendeten Code erkennt. Wird das Signal nicht erkannt, raten wir Ihnen den Schlüssel erneut auf «**OFF**» und dann wieder auf «**ON**» zu drehen. Bleibt die Motorblockierung weiterhin eingeschaltet, muss ein weiterer Versuch mit dem anderen (roten) Schlüssel vorgenommen werden. Sollte es jetzt immer noch nicht gelingen das Fahrzeug zu starten, müssen Sie sich an eine **Piaggio-Vertragswerkstatt** wenden, die über das entsprechende elektronische Werkzeug verfügt, das zur Fehlersuche und der Reparatur des Systems benötigt wird. Die Wegfahrsperrung schaltet sich auch ein, wenn man den Motor mit dem Schalter RUN OFF abstellt. Dies geschieht auch mit Schlüssel in Position «**ON**».

Wenn Nachschlüssel angefertigt werden sollen, müssen Sie darauf achten, dass die Speicherung an allen Schlüsseln (bis höchstens 3 Schlüsseln) ausgeführt werden muss. Dies gilt sowohl für die neuen als auch für die alten Schlüssel, die sich bereits in Ihrem Besitz befinden. Wenden Sie sich direkt an eine **Piaggio-Vertragswerkstatt** und bringen Sie sowohl den roten als auch alle schwarzen Schlüssel, die sich in Ihrem Besitz befinden, mit. Die Code der Schlüssel, die während des neuen Speichervorganges nicht vorgelegt werden, werden aus dem Speicher gelöscht. Eventuell verlorene Schlüssel können nicht mehr zum Starten des Fahrzeuges benutzt werden.

WARNUNG



JEDER SCHLÜSSEL HAT EINEN EIGENEN CODE, DER SICH VOM CODE DER ANDEREN SCHLÜSSEL UNTERSCHIEDET, UND DER VON DER STEUER-ELEKTRONIK GESPEICHERT WERDEN MUSS.

STARKE STÖSSE KÖNNEN DIE ELEKTRONIKTEILE IM SCHLÜSSEL BESCHÄDIGEN.

BEI EIGENTÜMERWECHSEL DES FAHRZEUGES MÜSSEN DEM NEUEN EIGENTÜMER DER ROTE SCHLÜSSEL, ALLE ANDEREN SCHLÜSSEL UND DIE «CODE CARD» AUSGEHÄNDIGT WERDEN.

Die programmierung der Piaggio wegfahrsperr

Nachstehend finden Sie die Arbeitsschritte, die zur Programmierung der **PIAGGIO WEGFAHRSPERRE** bzw. zum Speichern weiterer Schlüssel benötigt werden. Bei der Programmierung muss der Schalter zum Abstellen des Motors auf «**RUN**» stehen.

Anfang der programmierung - roter schlüssel

Den roten Schlüssel in das Zündschloss stecken (bei Stellung «**OFF**») und auf «**ON**» drehen. Den Schlüssel für kurze Zeit (zwischen 1 und 3 Sek.) in dieser Stellung lassen, anschließend wieder auf «**OFF**» stellen und abziehen.

Zweite Phase - blauer Schlüssel

Nachdem Sie den roten Schlüssel abgezogen haben, muss der blaue Schlüssel innerhalb von 10 Sek. in das Zündschloss gesteckt und sofort auf «**ON**» gedreht werden. Den Schlüssel für 1 bis 3 Sek. in dieser Stellung lassen, anschließend wieder auf «**OFF**» drehen und abziehen.

Unter Befolgung der o.a. Angaben und Zeiten können bis zu 3 blaue Schlüssel programmiert werden.

End der programmierung - roter schlüssel

Nachdem der letzte schwarze Schlüssel abgezogen wurde, erneut den roten Schlüssel in das Zündschloss stecken und auf «**ON**» drehen (dies muss innerhalb von 10 Sek. nach Abziehen des letzten Schlüssels geschehen). Den Schlüssel für kurze Zeit (zwischen 1 und 3 Sek.) in dieser Stellung lassen, anschließend wieder auf «**OFF**» stellen.

Nachkontrolle richtige programmierung

Den roten Schlüssel bei ausgeschaltetem Transponder in das Zündschloss stecken (es reicht hierfür den Schlüsselkopf um 90° umzuklappen) und auf «ON» stellen. Den Motor starten. Überprüfen, dass der Motor nicht startet. Den blauen Schlüssel in das Zündschloss stecken und den Startvorgang wiederholen. Überprüfen, ob der Motor startet.

WARNUNG

SOLLTE DER MOTOR MIT DEM ROTEN SCHLÜSSEL (BEI AUSGESCHALTETEM TRANSPONDER) STARTEN, ODER IST EINER DER ARBEITSSCHRITTE ZUR PROGRAMMIERUNG FALSCH AUSGEFÜHRT WORDEN, MUSS DIE PROGRAMMIERUNG AB DEM ERSTEN PUNKT WIEDER NEU BEGONNEN WERDEN.

Zugang zum benzintank (01_14, 01_15, 01_16)

Bei Zündschlüssel in Position «OFF» oder «ON» oder bei laufendem Motor kann die Sitzbank durch Betätigung des Schalters «C» elektrisch geöffnet werden. Bei einem Ausfall der elektrischen Sitzbanköffnung kann der Notfall-Hebel «A» benutzt werden. Anschließend gelangt man, nachdem der Deckel «B» gegen den Uhrzeigersinn abgeschraubt worden ist, an den Benzintank.



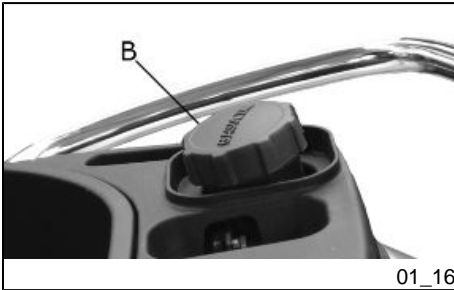
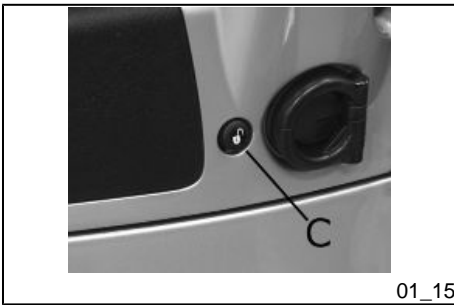

Sitzbanköffnung (01_17, 01_18)

Bei Zündschlüssel auf Stellung «OFF» oder «ON» bzw. bei laufendem Motor kann die Sitzbank durch Druck auf den Schalter «C» elektrisch geöffnet werden. Bei einem Ausfall der elektrischen Sitzbanköffnung muss der Notfallhebel «A» betätigt werden. Nur bei Zündschlüssel in Position «LOCK» wird das Öffnen der Sitzbank gesperrt.

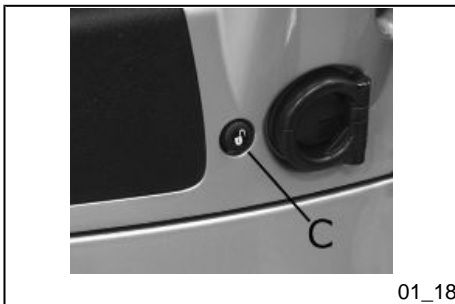

01_18

Fahrgestell- und motornummer (01_19, 01_20, 01_21)

Die Fahrgestell- und Motornummer bestehen aus einer Präfix gefolgt von einer Ziffer, die auf dem Rahmen «A» und dem Motor «B» eingepreßt sind. Diese Nummern müssen bei Ersatzteilbestellungen immer angegeben werden. Zum Ablesen der Rahmennummer muss die Sitzbank angehoben und das Helmfach «C» entfernt werden. Überprüfen Sie, ob die Fahrgestellnummer und Präfix am Fahrzeug mit der Nummer in den Fahrzeugdokumenten übereinstimmt.

ACHTUNG



EINE VERÄNDERUNG DER FAHRGESTELLNUMMER IST STRAFBAR UND KANN U.A. ZUR BESCHLAGNAHMUNG DES FAHRZEUGS FÜHREN.

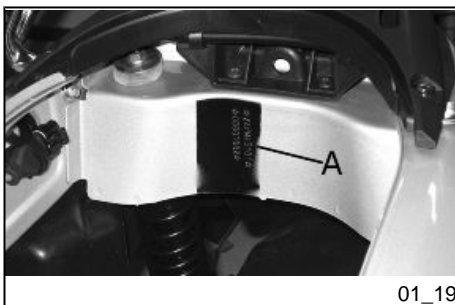

01_19

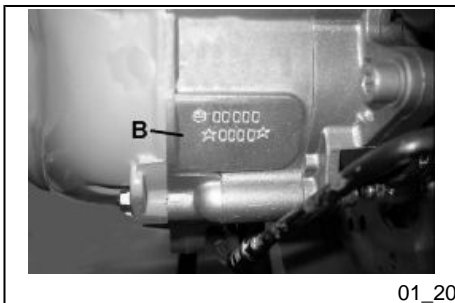

01_20

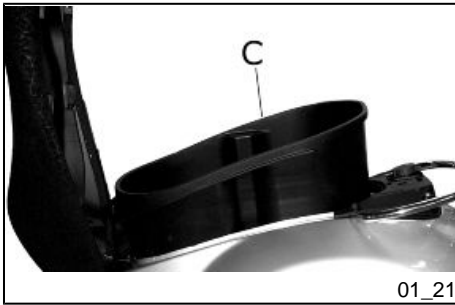

Öffnen des vorderen Handschuhfachs (01_22)

Den Zündschlüssel in das Zündschloss stecken und solange drücken, bis sich das Handschuhfach öffnet. Steht der Zündschlüssel auf «**LOCK**», muss vorm Drücken der Zündschlüssel auf «**OFF**» oder «**ON**» gestellt werden.

Vespa GTS Super 125 i.e.

Vespa®



Kap. 02
Benutzungshinw
eise

Kontrollen

Vor Inbetriebnahme des Fahrzeugs folgendes überprüfen:

1. Den Benzinstand prüfen.
2. Den Bremsflüssigkeitsstand der Vorderradbremse und der Hinterradbremse prüfen.
3. Den Reifendruck prüfen.
4. Die Funktion des Standlichts, des Scheinwerfers, der Blinker, des Bremslichts und der Nummernschildbeleuchtung prüfen.
5. Den Betrieb der Vorder- und Hinterradbremsen prüfen.
6. Den Ölstand im Getriebegehäuse prüfen.
7. Den Motorölstand prüfen.
8. Den Kühflüssigkeitsstand prüfen.

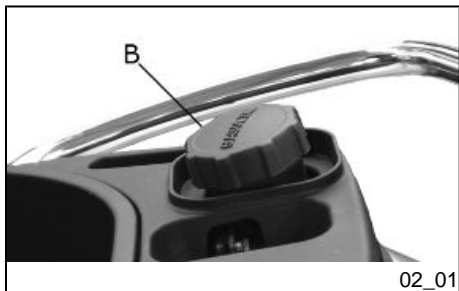

02_01

Auftanken (02_01, 02_02)

Kraftstoff: die Sitzbank anheben und den Deckel «**B**» abschrauben. Empfohlener Kraftstoff: Bleifreies Benzin mit Mindestoktanzahl 95. Das Erreichen der Benzinreserve wird durch das Aufleuchten der Kontrollleuchte «**C**» angezeigt.

WARNUNG



VOR DEM TANKEN DEN MOTOR ABSTELLEN.

BENZIN IST ÄUßERST LEICHT ENTFLAMMBAR.

NICHT RAUCHEN UND OFFENE FLAMMEN FERNHALTEN: BRANDGEFAHR.

DIE KRAFTSTOFFDÄMPFE NICHT EINATMEN.



02_02

KEIN BENZIN AUF DEN HEISSEN MOTOR UND PLASTIKTEILE TROPFEN LASSEN.

ACHTUNG



BENZIN BESCHÄDIGT DIE KAROSSERIE-PLASTIKTEILE.



UM DEN AUSTRITT VON KRAFTSTOFF AUF DEN HEISSEN MOTOR UND DIE KUNSTSTOFFTEILE ZU VERMEIDEN, BEIM TANKEN DARAUF ACHTEN, DIE ZAPFPISTOLE VOLLSTÄNDIG IN DIE TANKÖFFNUNG EINZUFÜHREN.

ACHTUNG



DER EINSATZ VON ANDEREN ALS DEN EMPFOHLENE ÖLEN KANN DIE LEBENSDAUER DES MOTORS BEEINTRÄCHTIGEN.

ACHTUNG



DAS FAHRZEUG NIE SOLANGE FAHREN, BIS DER TANK LEER IST. IN DIESEM FALL KEINE WIEDERHOLTEN STARTVERSUCHE UNTERNEHMEN. DEN ZÜND-SCHLÜSSEL AUF «OFF» STELLEN UND SO BALD WIE MÖGLICH TANKEN. BEI NICHTBEACHTUNG DIESER VORSCHRIFT KANN DIE BENZINPUMPE BZW. DER KATALYSATOR BESCHÄDIGT WERDEN.

Technische angaben

Tankinhalt

~ 9,2 Liter

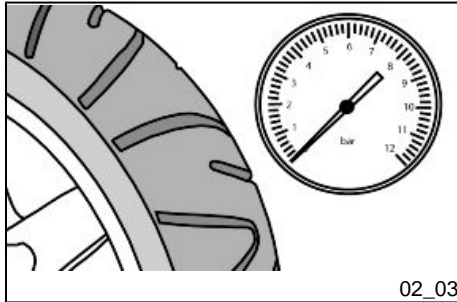

Reifendruck (02_03)

Den Reifendruck und die Reifenabnutzung regelmäßig (ungefähr alle 500 km) prüfen. Die Reifen sind mit Abnutzungsanzeigern versehen. Die Reifen müssen gewechselt werden sowie die Abnutzungsanzeiger auf der Lauffläche sichtbar werden. Ebenfalls prüfen, dass die Reifen Seiten keine Schnitte aufweisen, und dass die Lauffläche nicht ungleichmäßig abgenutzt ist. Wenden Sie sich in diesem Fall an eine Fachwerkstatt oder eine Werkstatt, die über das nötige Werkzeug zum Reifenwechsel verfügt.

ACHTUNG



DER REIFENLUFTDRUCK MUSS BEI KALTEN REIFEN KONTROLLIERT WERDEN. EIN FALSCHER REIFENDRUCK VERURSACHT EINEN VORZEITIGEN VERSCHLEISS DER REIFEN UND MACHT DAS FAHREN GEFÄHRLICH.

DER REIFEN MUSS GEWECHSELT WERDEN, WENN DIE PROFILSTÄRKE DIE GESETZLICH VORGESEHENE MINDEST-PROFILTIEFE ERREICHT HAT.

REIFEN

Vorderreifen	120/70 - 12" 51P Tubeless
Hinterer Reifen	130/70 - 12" 62P Tubeless

REIFENDRUCK

Reifendruck vorderer Reifen (mit Beifahrer) 1,8 bar (-)

Reifendruck hinterer Reifen (mit Beifahrer) 2.0 Bar (2.2)

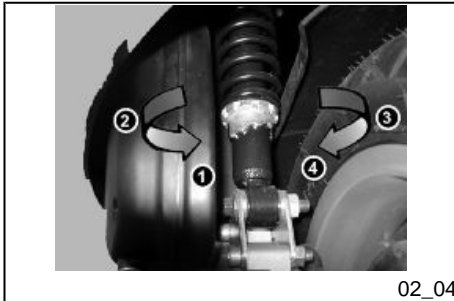

Einstellen der Stoßdämpfer (02_04)

Die Federn können mit dem mitgelieferten Schlüssel auf 4 Positionen eingestellt werden. Dazu muss der Gewinding unten am Stoßdämpfer verstellt werden.

Position 1 geringste Vorspannung: Nur Fahrer.

Position 2 mittlere Vorspannung: Nur Fahrer.

Position 3 mittlere Vorspannung: Fahrer mit Beifahrer

Position 4 größte Vorspannung: Fahrer, Beifahrer und Gepäck.

Zum Einstellen muss der entsprechende Schlüssel aus dem Bordwerkzeug benutzt werden.

ACHTUNG



DAS FAHREN MIT NICHT RICHTIG AUF DAS FAHRER- UND EVENTUELLE BEIFAHRERGEWICHT EINGESTELLTER FEDERVORSPANNUNG KANN DEN FAHRKOMFORT UND DIE FAHRPRÄZISION BEEINTRÄCHTIGEN.



WARNUNG



UM VERLETZUNGSGEFAHR (ABSCHÜRFUNGEN) ZU VERMEIDEN, SOLLTEN BEIM EINSTELLEN DER STOßDÄMPFER SCHUTZHANDSCHUHE GETRAGEN WERDEN.

WARNUNG



ES WIRD ABSOLUT DAVON ABGERATEN DIE VORSPANNUNG AN DEN BEIDEN STOSSDÄMPFERN UNTERSCHIEDLICH EINZUSTELLEN.

Einfahren (02_05)

WARNUNG



WÄHREND DER ERSTEN 1000 KM NIE SCHNELLER ALS 80% DER ZULÄSSIGEN HÖCHSTGESCHWINDIGKEIT FAHREN. VOLLGAS VERMEIDEN. NIE ÜBER LANGE STRECKEN MIT KONSTANTER GESCHWINDIGKEIT FAHREN. NACH DEN ERSTEN 1000 KM DIE GESCHWINDIGKEIT LANGSAM BIS ZUR MAXIMALEN STEIGERN.



02_06

Starten van de motor (02_06, 02_07)

Beim Starten muss vor Betätigung des Anlasserschalters der Bremshebel der Vorderradbremse oder der Hinterradbremse gezogen werden. Über die Bremshebel wird ein Startfreigabeschalter betätigt.

1. Das Fahrzeug auf den Hauptständer stellen, das Hinterrad darf den Boden nicht berühren.
2. Den Gasgriff «E» im Leerlauf halten.
3. den Zündschlüssel in das Zündschloss «A» stecken und auf "ON" drehen.
4. Sicherstellen, dass der Schalter «B» "OFF-ON" auf ON steht.
5. Den Anlasserschalter «D» drücken, nachdem der Vorderradbremshel «C» oder der Hinterradbremshel gezogen wurde.

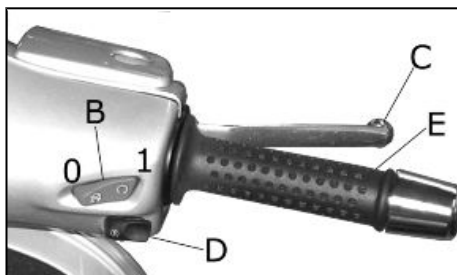

02_07

WARNUNG



DAS HINTERRAD WIRD AUCH BEI NUR GERINGER DREHUNG DES GASGRIFFS VOM AUTOMATIK-GETRIEBE IN DREHUNG VERSETZT. NACH DEM STARTEN DIE BREMSE VORSICHTIG LOSLASSEN UND NACH UND NACH GAS GEBEN.

ACHTUNG



NIE IN GESCHLOSSENEN RÄUMEN STARTEN, WEIL DIE ABGASE SEHR GIFTIG SIND.

Vorkehrungen

WARNUNG



UM MOTORSCHÄDEN ZU VERMEIDEN, DEN KALTEN MOTOR NIE HOCHTOURIG LAUFEN LASSEN. BEI BERGABFAHRTEN DARAUF ACHTEN NIE DIE HÖCHSTGESCHWINDIGKEIT ZU ÜBERSCHREITEN, UM MOTORSCHÄDEN DURCH LÄNGERES HOCHTOURIGES LAUFEN ZU VERMEIDEN. UM DEN MOTOR ZU SCHÜTZEN SCHALTET SICH BEI LÄNGEREM HOCHTOURIGEM LAUFEN DES MOTORS EIN DREHZAHLBEGRENZER EIN, SOBALD DIE VORGEGBENE MOTORDREHZAHL ÜBERSCHRITTEN WIRD. BEI EINGREIFEN DES DREHZAHLBEGRENZERS FAHRVERHALTEN ÄNDERN, UM SCHÄDEN AM KATALYSATOR ZU VERMEIDEN.

WARNUNG



NACH LÄNGERER FAHRT MIT HÖCHSTGESCHWINDIGKEIT NIEMALS SOFORT DEN MOTOR ABSTELLEN, SONDERN IHN ERST EINIGE SEKUNDEN IM LEERLAUF LAUFEN LASSEN.

Bei startschwierigkeiten

Sollte der seltene Fall auftreten, dass der Motor abgepfiffen ist, kann zur Starterleichterung versucht werden, das Fahrzeug mit leicht geöffnetem Gasgriff zu starten. Nach dem Starten sollte jedoch eine **autorisierte Vertragswerkstatt** aufgesucht werden, um die Störung zu suchen und den richtigen Betrieb wieder herzustellen.



02_08

Abstellen des Motors (02_08, 02_09)

Den Gasgriff vollständig schließen. Anschließend den Zündschlüssel «A» auf Position "OFF" drehen (der Zündschlüssel kann abgezogen werden) oder den Schalter «B» auf Position "OFF" stellen.

ACHTUNG



DER KATALYSATOR WIRD SEHR HEISS. BEIM ABSTELLEN DES FAHRZEUGS UNBEDINGT DARAUF ACHTEN, DASS DER AUSPUFF KEINE BRENNBAREN MATERIALIEN BERÜHRT. VERBRENNUNGSGEFAHR BEI BERÜHREN DES AUSPUFFS.

ACHTUNG



DEN MOTOR NIE WÄHREND DER FAHRT ABSTELLEN. ANDERNFALLS KANN BENZIN IN DEN KATALYSATOR GELANGEN, DORT VERBRENNEN UND DURCH ÜBERHITZUNG DEN KATALYSATOR BESCHÄDIGEN..

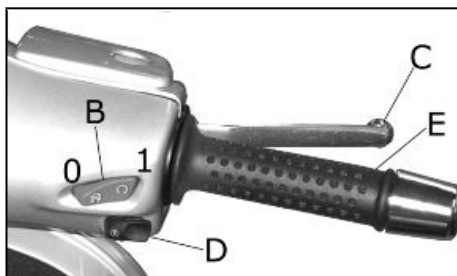

02_09

Ständer (02_10)

HAUPTSTÄNDER

Mit dem Fuß auf den Überstand am Hauptständer «F» treten und gleichzeitig das Fahrzeug am seitlichen Handgriff nach hinten anheben.

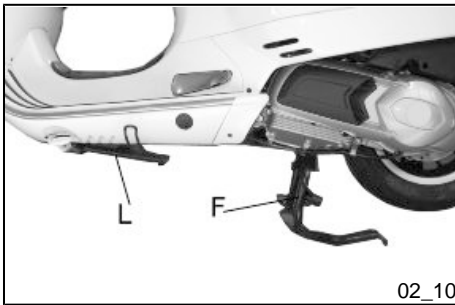

02_10

SEITENSTÄNDER:

Mit dem Fuß auf das äußere Ende des Ständers «L» drücken, bis er in geöffneter Position einrastet. Dabei gleichzeitig das Fahrzeug auf den Ständer stellen.



02_11

Automatische kraftübertragung (02_11)

Um die größte Leichtigkeit und Bequemlichkeit beim Fahren zu gewährleisten, ist das Fahrzeug mit einem Automatik-Getriebe mit Regler und Fliehkraftkupplung ausgestattet. Dieses System wurde entwickelt, um auf ebener Straße wie bei Bergfahrten beste Beschleunigungsleistung bei geringstem Verbrauch zu erhalten.

Bei Anhalten an Steigungen (Ampel, Stau, usw.) **nur die Bremsen zum Halten des Fahrzeuges benutzen, den Motor dabei im Leerlauf lassen. Wird der Motor zum Anhalten des Fahrzeuges benutzt, kann dies zu einer Überhitzung der Kupplung führen. Diese Überhitzung wird durch die Reibung der Kupplungsmasse am Kupplungskorb verursacht.**

Es ist deshalb angeraten ein längeres Reiben und die damit verbundene Überhitzung der Kupplung zu vermeiden. Dies kann (außer bei den o.g. Fällen) z.B. bei Fahrten unter voller Belastung an starken Steigungen oder beim Anfahren mit Beifahrer an Steigungen mit mehr als 25% auftreten.

Bei Überhitzung der Kupplung folgende Vorsichtsmaßnahmen beachten:

1. Das Fahrzeug nicht längere Zeit unter dieser Belastung laufen lassen.
2. Bei Überhitzung der Kupplung den Motor einige Minuten lang im Leerlauf laufen lassen, um die Kupplung abzukühlen.

Sicheres fahren

Im Folgenden sind hier einige einfache Ratschläge wiedergegeben, die es Ihnen ermöglichen werden Ihr Fahrzeug im täglichen Gebrauch sicher und entspannt zu fahren. Ihre Fähigkeit und Ihre mechanischen Kenntnisse sind die Grundlage für ein sicheres Fahren. Wir empfehlen solange Probefahrten mit dem Fahrzeug auf Nebenstraßen mit wenig Verkehr zu machen, bis Sie Ihr Fahrzeug gut kennen.

1. Vor Fahrtantritt den Helm aufsetzen und richtig festschnallen.
2. Auf schlechten Straßen langsam und vorsichtig fahren.
3. Nach längeren Fahrten auf nassen Straßen, ohne dass die Bremsen betätigt wurden, ist die Bremsleistung anfangs geringer. Unter diesen Fahrbedingungen sollte die Bremse in regelmäßigen Abständen betätigt werden.
4. Bei nassen Straßen, Schotterstraßen oder rutschigem Straßenbelag keine Vollbremsung durchführen.
5. Vermeiden Sie ein Anfahren mit aufgebocktem Fahrzeug. Um ein abruptes Anfahren zu vermeiden, darf sich das Hinterrad nicht drehen, wenn es mit dem Boden in Berührung kommt.
6. Wird das Fahrzeug auf sandigen, schlammigen oder durch Schnee und Streusalz verschmutzten Straßen benutzt, sollten die Bremsscheiben häufig mit einem neutralen Reinigungsmittel gesäubert werden, um scheuernde Ablagerungen aus den Löchern an der Bremsscheibe zu beseitigen, die sonst zu einem vorzeitigen Verschleiß der Bremsbeläge führen würden.

ACHTUNG



FAHREN SIE STETS INNERHALB DER GRENZEN IHRER FÄHIGKEITEN. DAS FAHREN IN ANGETRUNKENEM ZUSTAND, UNTER EINFLUSS VON DROGEN ODER BESTIMMTEN ARZNEIMITTELN IST ÄUSSERST GEFÄHRLICH.

ACHTUNG



JEDE VERÄNDERUNG AM FAHRZEUG, DIE DIE FAHRZEUGLEISTUNG VERÄNDERT, ODER VERÄNDERUNGEN AN ORIGINALTEILEN DER FAHRZEUGSTRUKTUR IST GESETZLICH VERBOTEN. DAS FAHRZEUG ENTSPRICHT DANN NICHT MEHR DEM ZUGELASSENEN MODELL UND IST GEFÄHRLICH FÜR DIE FAHRSICHERHEIT.

ACHTUNG



DIE RÜCKSPIEGEL NICHT WÄHREND DER FAHRT EINSTELLEN. DAS KÖNNTE ZU EINEM VERLUST ÜBER DIE FAHRZEUGKONTROLLE FÜHREN.

WARNUNG



UM UNFÄLLE ZU VERMEIDEN, BEIM EINBAU UND HINZUFÜGEN VON ZUBEHÖR UND GEPÄCK SEHR VORSICHTIG FAHREN. DER EINBAU VON ZUBEHÖR UND DAS FAHREN MIT GEPÄCK KANN DIE FAHRSTABILITÄT UND DIE LEISTUNGSEIGENSCHAFTEN DES SCOOTERS VERRINGERN UND DIE SICHERHEITSGRENZEN WÄHREND DES EINSATZES SENKEN. DEN MIT ZUBEHÖR AUSGERÜSTETEN SCOOTER NIE SCHNELLER ALS MIT 100 km/ Std. FAHREN. (SIEHE ABSCHNITT «ERSATZTEILE UND ZUBEHÖR»)

Vespa GTS Super 125 i.e.



**Kap. 03
Wartung**



03_01

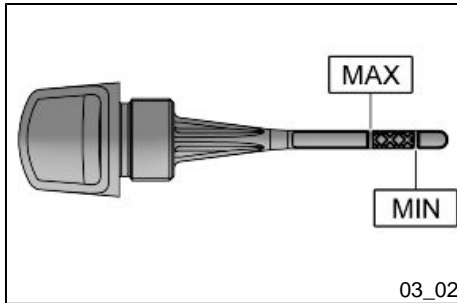

03_02



03_03

Motorölstand (03_01, 03_02)

Bei 4-Taktmotoren wird das Motoröl zur Schmierung der Ventilsteuerung, der Kurbelwellenlager und der thermische Einheit benutzt. **Zu wenig Öl führt zu unzureichender Schmierung und kann schwere Motorschäden verursachen.** Bei allen 4-Taktmotoren ist es normal, dass das Öl nach und nach seine Schmierleistung verliert und eine gewisse Menge Öl verbraucht wird. Der Ölverbrauch wird stark durch die Einsatzbedingungen des Fahrzeugs bestimmt (z. B. bei häufigen Vollgasfahrten erhöht sich der Ölverbrauch). Abhängig vom Öl-Gesamtinhalt im Motor und von durchschnittlichen Verbrauchswerten, die nach standardisierten Testläufen festgestellt wurden, werden für das Wartungsprogramm die Abstände zwischen den einzelnen Ölwechseln festgelegt. **Um Störungen zu vermeiden, sollte der Ölstand häufiger als in der Tabelle des Wartungsprogramms angegeben und auf alle Fälle vor längeren Fahrten überprüft werden. Zusätzlich ist das Fahrzeug mit einer Öldruckkontrolle am Armaturenbrett ausgestattet.**

Kontrolle Motorölstand (03_03, 03_04)

Vor jedem Fahrtantritt muss bei kaltem Motor der Ölstand durch Sichtkontrolle überprüft werden. Der Ölstand muss sich zwischen den Zeichen **MAX** und **MIN** am Ölmesstab befinden. Während der Kontrolle muss das Fahrzeug gerade und auf dem Hauptständer aufgebockt stehen. Wird die Ölstandkontrolle bei warmem Motor ausgeführt, ist der angezeigte Ölstand niedriger. Für eine richtige Kontrolle muss der Motor abgestellt werden und vor der Ölstandkontrolle ungefähr 10 Minuten abkühlen.

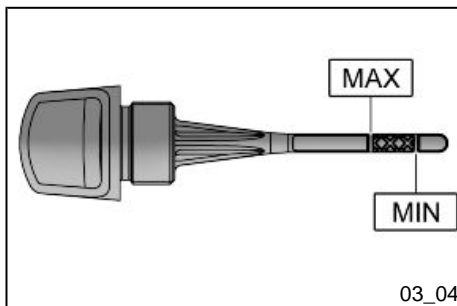

03_04

Nachfüllen von Motoröl

Vorm Nachfüllen von Motoröl muss zunächst der Ölstand geprüft werden. Beim Nachfüllen von Motoröl **darf die Markierung MAX nicht überschritten werden**. Zum Auffüllen von Öl zwischen den Markierungen **MIN** und **MAX** werden ungefähr ~ 400 cm³ Motoröl benötigt. Entsprechend der Angaben aus der Tabelle für das Wartungsprogramm ist eine Kontrolle und eventuelles Auffüllen des Motoröls bei einer **autorierten Vertragswerkstatt** vorgesehen.

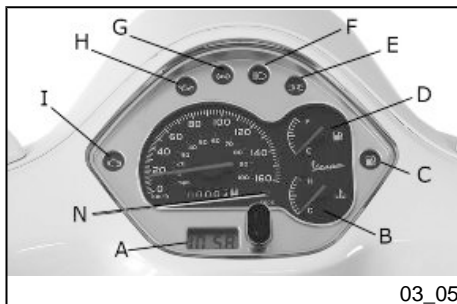

03_05

Ölkontrollampe (unzureichender öldruck) (03_05)

Das Fahrzeug ist mit einer Öldruckkontrolle "H" ausgestattet. Die Öldruckkontrolle leuchtet auf, sobald der Zündschlüssel auf «ON» gedreht wird. Nach Anlassen des Motors muss die Öldruckkontrolle erlöschen. **Leuchtet die Öldruckkontrolle beim Bremsen, im Leerlauf oder bei Kurvenfahrten auf, muss der Ölstand geprüft und gegebenenfalls aufgefüllt werden. Leuchtet die Öldruckkontrolle nach dem Nachfüllen beim Bremsen, im Leerlauf oder bei Kurvenfahrten weiterhin auf, müssen Sie sich an eine autorisierte Vertragswerkstatt wenden.**

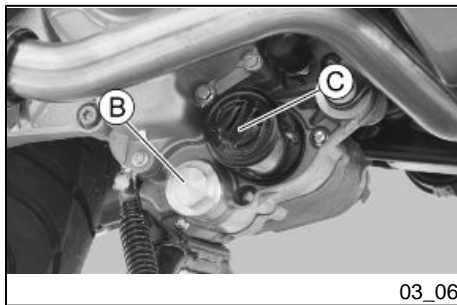

Motorölwechsel (03_06)

Ein Ölwechsel und Wechsel der Filterpatrone «C» muss entsprechend der Angaben aus dem Wartungsprogramm in einer **autorisierten Vertragswerkstatt** ausgeführt werden. Das Öl muss vollständig durch die Öl-Ablassschraube «B» des Netzfilters auf der Lichtmaschinen-seite abgelassen werden. Um das Ausfließen des Öls zu erleichtern, den Einfülldeckel mit Messstab öffnen. Da stets eine gewisse Menge Öl im Schmierkreislauf bleibt, müssen zum Ölwechsel durch den Einfüllstutzen «A» nur etwa $950 \div 1000 \text{ cm}^3$ Motoröl eingefüllt werden. Den Motor starten, einige Minuten laufen lassen und wieder abstellen. Nach 5 Minuten den Ölstand erneut überprüfen und gegebenenfalls Öl nachfüllen, **ohne dabei jedoch den MAX Ölstand zu überschreiten**. Die Filterpatrone muss bei jedem Ölwechsel ausgewechselt werden. Zum Nachfüllen und zum Ölwechsel frisches Motoröl des angegebenen Typs verwenden.

WARNUNG



DER BETRIEB DES MOTORS MIT ZU WENIG ODER FALSCEM ÖL FÜHRT ZU EINER FRÜHZEITIGEN ABNUTZUNG DER BEWEGTEN TEILE UND KANN ZU NICHT REPARIERBAREN SCHÄDEN FÜHREN.

WARNUNG



WIRD ZUVIEL ÖL EINGEFÜLLT, KANN DIES ZU SCHLACKEBILDUNG UND EINEM STÖRUNGEN BEIM FAHRZEUGBETRIEB FÜHREN.

ACHTUNG



ALTÖL ENTHÄLT UMWELTSCHÄDLICHE STOFFE. WENDEN SIE SICH ZUM ÖLWECHSEL AN EINE AUTORISIERTE VERTRAGSWERKSTATT, DIE WIE GEGESZTLICH VORGEGEHEN MIT ANLAGEN ZUR UMWELTFREUNDLICHEN BESEITIGUNG VON ALTÖL AUSGERÜSTET IST.

ACHTUNG

DER EINSATZ VON ANDEREN ALS DEN EMPFOHLENE ÖLEN KANN DIE LEBENSDAUER DES MOTORS BEEINTRÄCHTIGEN.

Empfohlene produkte**AGIP CITY HI TEC 4T***Motoröl*

Synthetisches Öl SAE 5W-40, API SL, ACEA A3, JASO MA

Hinterradgetriebeölstand (03_07, 03_08)

Den Ölstand im Hinterradgetriebe prüfen. Zur Ölstandkontrolle im Hinterradgetriebe wie folgt vorgehen:

- 1) Das Fahrzeug auf ebenem Untergrund auf den Ständer stellen.
- 2) Den Ölmesstab «A» abschrauben, mit einem sauberen Tuch reinigen, wieder einführen und **wieder vollständig festschrauben**.
- 3) Den Ölmesstab herausziehen und prüfen, ob der Ölstand bis zur untersten Kerbe reicht.
- 4) Den Ölmesstab wieder richtig festschrauben.

ANMERKUNG

DIE KERBEN AM MESSSTAB, MIT AUSNAHME DER KERBE FÜR MAX ÖLSTAND, BEZIEHEN SICH AUF ANDERE FAHRZEUGMODELLE DES HERSTELLERS UND HABEN FÜR DIESES FAHRZEUG KEINE BESONDERE BEDEUTUNG.



03_07

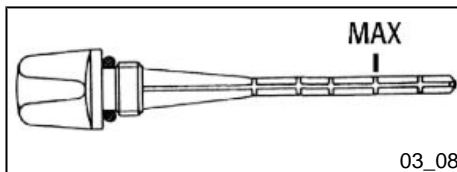

03_08

ACHTUNG



DER BETRIEB DES HINTERRADGETRIEBES MIT ZU WENIG, MIT VERSCHMUTZTEM ODER FALSCHEM ÖL FÜHRT ZU EINER FRÜHZEITIGEN ABNUTZUNG DER BEWEGTEN TEILE UND KANN ZU SCHWEREN SCHÄDEN FÜHREN.

ACHTUNG



ALTÖL ENTHÄLT UMWELTSCHÄDLICHE STOFFE. DIE SAMMLUNG UND ENTSORGUNG MUSS ENTSPRECHEND DER GELTENDEN GESETZLICHEN BESTIMMUNGEN ERFOLGEN.

ACHTUNG



BEI EINER ZU GROSSEN ÖLMENGE KANN ÖL AUSTRETEN UND DEN MOTOR UND DEN REIFEN VERSCHMUTZEN.

ACHTUNG



BEI EINEM ÖLWECHSEL AM HINTERRADGETRIEBE DARAUFG ACHTEN, DASS KEIN ÖL AUF DIE HINTERRAD-BREMSSSCHEIBE GELANGT.

ACHTUNG

**WENDEN SIE SICH ZUM ÖLWECHSEL AN EINE AUTORISIERTE VERTRAGS-
WERKSTATT, DIE WIE GESETZLICH VORGESEHEN MIT ANLAGEN ZUR UM-
WELTFREUNDLICHEN BESEITIGUNG VON ALTÖL AUSGERÜSTET IST.**

Empfohlene produkte

AGIP ROTRA 80W-90

Hinterradgetriebeöl

Öl SAE 80W/90 mit besseren Eigenschaften als API GL3

Technische angaben

Hinterradgetriebeöl

250 cm³

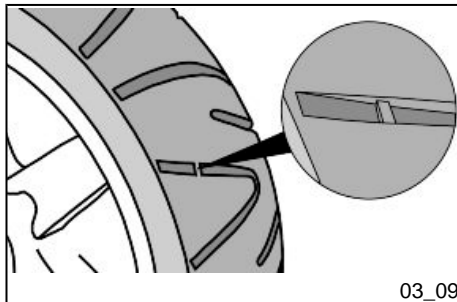
**Reifen (03_09)**

Den Reifendruck und die Reifenabnutzung regelmäßig (ungefähr alle 500 km) prüfen. Die Reifen sind mit Abnutzungsanzeigern versehen. Die Reifen müssen gewechselt werden sowie die Abnutzungsanzeiger auf der Lauffläche sichtbar werden. Ebenfalls prüfen, dass die Reifenseiten keine Schnitte aufweisen, und dass die Lauffläche nicht ungleichmäßig abgenutzt ist. Wenden Sie sich in diesem Fall an eine Fachwerkstatt oder eine Werkstatt, die über das nötige Werkzeug zum Reifenwechsel verfügt.

ACHTUNG



DER REIFENLUFTDRUCK MUSS BEI KALTEN REIFEN KONTROLLIERT WERDEN. EIN FALSCHER REIFENDRUCK VERURSACHT EINEN VORZEITIGEN VERSCHLEISS DER REIFEN UND MACHT DAS FAHREN GEFÄHRLICH.

DER REIFEN MUSS GEWECHSELT WERDEN, WENN DIE PROFILSTÄRKE DIE GESETZLICH VORGESEHENE MINDEST-PROFILTIEFE ERREICHT HAT.

REIFEN

Vorderreifen	120/70 - 12" 51P Tubeless
Hinterer Reifen	130/70 - 12" 62P Tubeless

REIFENDRUCK

Reifendruck vorderer Reifen (mit Beifahrer)	1,8 bar (-)
Reifendruck hinterer Reifen (mit Beifahrer)	2.0 Bar (2.2)

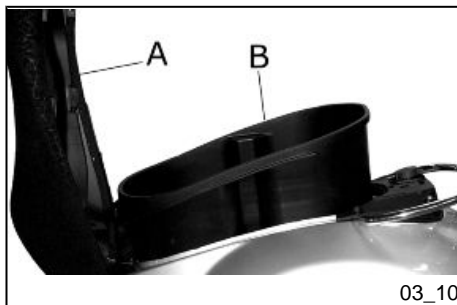

03_10

Ausbau der Zündkerze (03_10, 03_11, 03_12, 03_13)

Wie folgt vorgehen:

1. Die Sitzbank «A» anheben.
2. Das Helmfach «B» anheben. Die Zündkerze kann jetzt von Hand erreicht werden.
3. Den Zündkerzenstecker «C» des Zündkabels von der Zündkerze abtrennen, indem man ihn dreht, um ihn aus der Halterung zu lösen, und aus seinem Sitz zieht;
4. Die Zündkerze mit dem Kerzenstecker «D» aus dem Bordwerkzeug herauszuschrauben.
5. Beim Wiedereinbau die Zündkerze mit der richtigen Neigung bis zum Anschlag von Hand festziehen.
6. Den Zündkerzen-Rohrschlüssel «D» aus dem Bordwerkzeug nur zum Festziehen verwenden.
7. Den Zündkerzenstecker «C» fest auf die Zündkerze aufstecken, den Zündkerzenstecker drehen und wieder in seine Halterung einfügen.

ACHTUNG



DIE ZÜNDKERZE MUSS BEI KALTEM MOTOR AUSGEBAUT WERDEN. DIE ZÜNDKERZE MUSS ALLE 6.000 KM KONTROLLIERT UND ALLE 12.000 KM GEWECHSELT WERDEN. DER EINSATZ NICHT KONFORMER STEUER- ODER ZÜNDELEKTRONIK BZW. ANDERER ALS DER VORGESCHRIEBENEN ZÜNDKERZEN KANN ZU SCHWEREN SCHÄDEN AM MOTOR FÜHREN

ACHTUNG



DIE VERWENDUNG ANDERER ALS DER ANGEgebenEN ZÜNDKERZEN ODER NICHT ABGESCHIRMTER KERZENSTECKER KANN STÖRUNGEN AM SYSTEM VERURSACHEN.



03_11



03_12

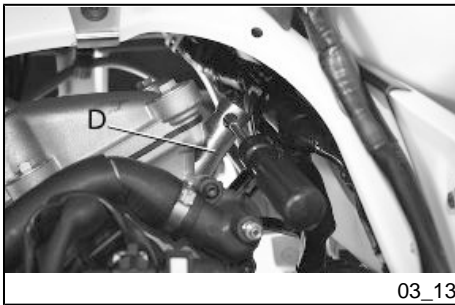

03_13

Elektrische Angaben

Zündkerze

NGK CR8EKB

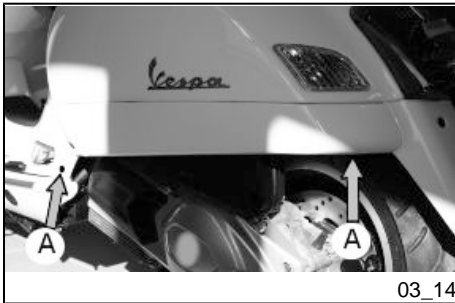

03_14

Ausbau luftfilter (03_14, 03_15, 03_16, 03_17)

Wie folgt vorgehen:

1. Die Befestigungsschrauben «A» und die linke Seitenverkleidung entfernen;
2. das Helmfach ausbauen;
3. die nach dem Ausbau des Helmfachs zugänglichen Befestigungsschrauben «B» entfernen;
4. die Befestigungsschrauben «C» entfernen und den Luftfilterdeckel abnehmen.

Das Filterelement herausnehmen und mit Wasser und einem milden Reinigungsmittel waschen, anschließend mit einem sauberen Tuch und kleinen Pressluftstößen trocknen und dann in ein 50% Gemisch aus empfohlenem Öl und Benzin tauchen. Das Filterelement anschließend von Hand ausdrücken ohne zu wringen, abtropfen lassen und wieder einbauen. Eventuelle Öl- oder Wasserablagerungen im Filtergehäuse können beseitigt werden, indem die beiden Gummikappen «D» abgenommen werden.



03_15

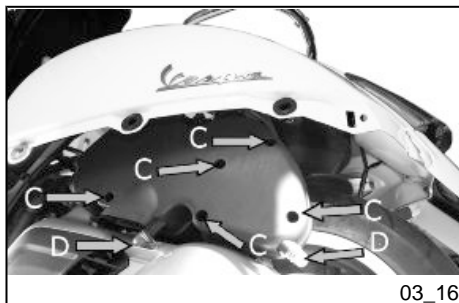

03_16

ACHTUNG

BEI HÄUFIGEN FAHRTEN AUF STAUBIGEN STRASSEN MÜSSEN DIE WARTUNGSINTERVALLE FÜR DEN LUFTFILTER IN KÜRZEREN ABSTÄNDEN ERFOLGEN, UM SCHÄDEN AM MOTOR ZU VERMEIDEN.

ACHTUNG

UM DIE PLASTIKVERKLEIDUNGEN AM FAHRZEUG NICHT ZU BESCHÄDIGEN, SOLLTE DER LUFTFILTER IN EINER AUTORISIERTEN VERTRAGSWERKSTATT GEREINIGT WERDEN.

Empfohlene produkte**AGIP FILTER OIL**

Öl für Luftfilterschwamm

Mineralöl mit speziellen Zusatzstoffen zur Erhöhung der Haftfähigkeit

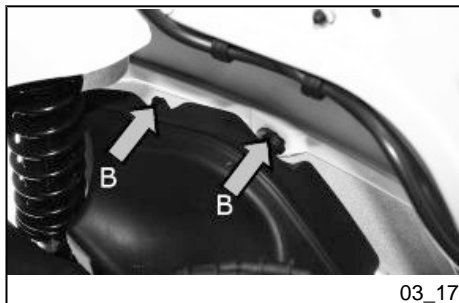

03_17

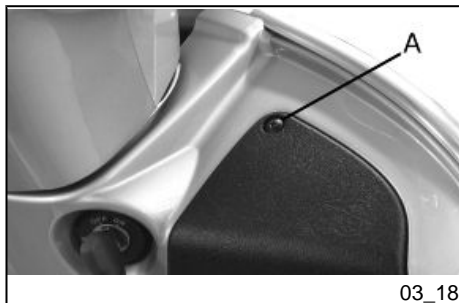

03_18

Kühlflüssigkeitsstand (03_18, 03_19, 03_20)

Die Kühlung des Motors erfolgt durch einen Druckwasserkreislauf. Der Kühlkreislauf hat ein Fassungsvermögen von ca. 2,100 ÷ 2,150 Liter Kühlflüssigkeit. Die Kühlflüssigkeit besteht aus einem Gemisch von 50% entkalktem Wasser und Frostschutzmittel auf Glyköläthylenbasis und Rostschutzmitteln. Die empfohlene Kühlflüssigkeit wird in Behältern als gebrauchsfertiges Flüssigkeitsgemisch geliefert. Für einen guten Motorbetrieb muss sich der Zeiger der Kühlflüssigkeits-Temperaturanzeige im mittleren Messbereich befinden. Wenn der Zeiger des Instruments in den roten Bereich gelangt oder die Störungskontrolle "I" Motor - Einspritzung zu blinken beginnt, den Motor abstellen, ihn abkühlen lassen und den Flüssigkeitsstand kontrollieren. Ist der Kühlflüssigkeitsstand in Ordnung, wenden Sie sich bitte an eine **Piaggio-Vertragswerk-**



03_19

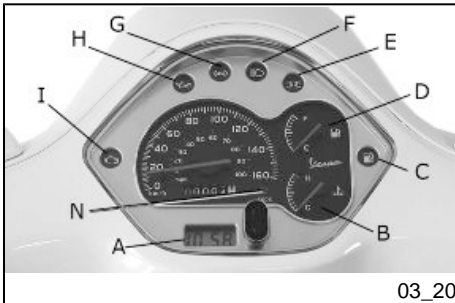

03_20

statt. Werden die oben angegebenen Werte während der Fahrt ohne besondere Belastung überschritten, sofort den Motor abstellen und abkühlen lassen. Anschließend den Kühlflüssigkeitsstand kontrollieren. Ist der Kühlflüssigkeitsstand in Ordnung, wenden Sie sich bitte an eine **Piaggio-Vertragswerkstatt**. Die Kontrolle der Kühlflüssigkeit muss bei kaltem Motor entsprechend der Angaben aus der Tabelle für das Wartungsprogramm wie folgt vorgenommen werden.

- Das Fahrzeug auf ebenem Untergrund auf den Hauptständer stellen.
- Die Befestigungsschraube «A» abschrauben und den Deckel abnehmen.
- Den Kühlflüssigkeitsstand überprüfen. Der Kühlflüssigkeitsstand muss sich zwischen den Markierungen MIN und MAX «B» am Behälter befinden.
- Die Kühlflüssigkeit auffüllen, falls der Kühlflüssigkeitsstand unter die Markierung MIN im Ausdehnungsgefäß abgefallen ist. Der Kühlflüssigkeitsstand muss stets zwischen den Markierungen MIN und MAX liegen.

Ist der Kühlflüssigkeitsstand bis in die Nähe des Minimalstands gesunken, muss Kühlflüssigkeit nachgefüllt werden. Die Kühlflüssigkeit nur bei kaltem Motor nachfüllen. Muss häufig Kühlflüssigkeit nachgefüllt werden oder ist das Ausdehnungsgefäß vollständig trocken, muss der Fehler in der Kühlanlage gesucht werden. In diesem Fall muss die Kühlanlage bei einer **Piaggio-Vertragswerkstatt** überprüft werden. Die Kühlflüssigkeit muss entsprechend der Angaben aus der Tabelle für das Wartungsprogramm gewechselt werden. Wenden Sie sich für diese Arbeit an eine **Piaggio-Vertragswerkstatt**.

WARNUNG



UM VERBRÜHUNGEN ZU VERMEIDEN, NIEMALS DEN DECKEL AM AUSDEHNUNGSGEFÄSS ÖFFNEN, SOLANGE DER MOTOR NOCH HEISS IST.

WARNUNG

UM EIN GEFÄHRLICHES AUSTRETEN DER FLÜSSIGKEIT WÄHREND DER FAHRT ZU VERMEIDEN, MUSS UNBEDINGT SICHERGESTELLT WERDEN, DASS DER MAXIMALSTAND NIE ÜBERSCHRITTEN WIRD.

UM EINEN KORREKTEN MOTORBETRIEB ZU GEWÄHRLEISTEN, MUSS DER KÜHLERGRILL SAUBER GEHALTEN WERDEN.

Empfohlene produkte**AGIP PERMANENT SPEZIAL***Kühlflüssigkeit*

Frostschutzmittel auf Basis von Monoäthylenglykol, CUNA NC 956-16

Kontrolle bremsflüssigkeitsstand (03_21, 03_22)

Die Bremsflüssigkeitsbehälter befinden sich an den Hauptbremszylindern unter der Lenkerverkleidung (Vorderradbremse auf der rechten Seite, Hinterradbremse auf der linken Seite). Das Verfahren für die Kontrolle des Bremsflüssigkeitsstands ist für die Vorderradbremse und die Hinterradbremse identisch.

Wie folgt vorgehen:

1. Das Fahrzeug mit in Fahrtrichtung ausgerichtetem Lenker auf den Hauptständer stellen.
2. Die Schraube «A» abschrauben und die Verkleidung «B» abnehmen.
3. Den Bremsflüssigkeitsstand durch das entsprechende Schauglas «C» überprüfen.

Ein geringes Absinken des Bremsflüssigkeitsstands kann durch die Abnutzung der Bremsbeläge verursacht sein. Ist der Bremsflüssigkeitsstand unter Minimum abgesunken, sollten Sie eine **Piaggio-Vertragswerkstatt bzw. Vertragshändler** aufsuchen und dort die Bremsanlage genau überprüfen lassen. Wie folgt vorgehen:

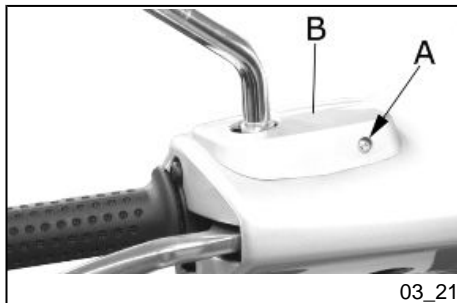

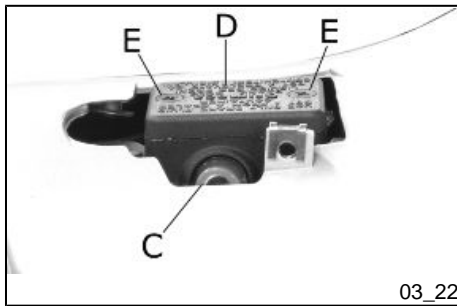

Die beiden Schrauben «E» lösen, den Deckel des Bremsflüssigkeitsbehälters «D» abnehmen. Zum Nachfüllen der Bremsflüssigkeit ausschließlich die vorgeschriebene Bremsflüssigkeit benutzen. Niemals über den Maximalstand auffüllen.

Unter normalen klimatischen Bedingungen sollte die Bremsflüssigkeit alle 2 Jahre gewechselt werden. Das Wechseln der Bremsflüssigkeit muss von ausgebildetem Fachpersonal vorgenommen werden. Wenden Sie sich hierfür unbedingt an eine **PIAGGIO-Vertragswerkstatt oder Vertragshändler**.

WARNUNG



AUSSCHLIESSLICH BREMSFLÜSSIGKEIT DER KLASSE DOT 4 VERWENDEN. DIE BREMSFLÜSSIGKEIT IST STARK ÄTZEND: KONTAKT MIT LACKIERTEN FAHRZEUGTEILEN VERMEIDEN

ACHTUNG



VERMEIDEN, DASS BREMSFLÜSSIGKEIT MIT AUGEN, HAUT ODER KLEIDUNG IN KONTAKT KOMMT. BEI UNGEWOLLTEM KONTAKT SOFORT MIT REICHLICH FLIEßENDEM WASSER ABSPÜLEN. DIE BREMSFLÜSSIGKEIT IST HYGROSKOPISCH, D.H. SIE ZIEHT WASSER AUS DER RAUMLUFT AN. ÜBERSTEIGT DER WASSERGEHALT IN DER BREMSFLÜSSIGKEIT EINEN BESTIMMTEN WERT, LÄSST DIE BREMSWIRKUNG NACH. NIEMALS BREMSFLÜSSIGKEIT AUS BEREITS GEÖFFNETEN ODER TEILWEISE VERBRAUCHTEN BEHÄLTERN VERWENDEN.

Empfohlene produkte

AGIP BRAKE 4

Bremsflüssigkeit

Synthetische Bremsflüssigkeit FMVSS DOT 4

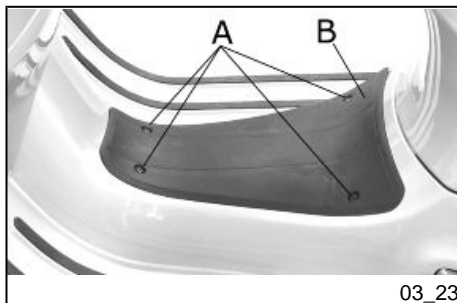

03_23

Batterie (03_23, 03_24)

Um an die Batterie «D» zu gelangen, wie folgt vorgehen:

1. Das Fahrzeug auf den Hauptständer stellen.
2. Die 4 Schrauben «A» abschrauben, anschließend das Trittbrett «B» abmontieren.
3. Die beiden Befestigungsschrauben «C» der Batterie entfernen.

Die Batterie ist der Teil der elektrischen Anlage, der die aufmerksamste Überprüfung und die sorgfältigste Wartung erfordert. Im Folgenden werden die wichtigsten Wartungsvorschriften aufgeführt:

WARNUNG



UM SCHÄDEN AN DER ELEKTRISCHEN ANLAGE ZU VERMEIDEN, NIEMALS KABEL BEI LAUFENDEM MOTOR TRENNEN.

WARNUNG



ALTBATTERIEN SIND UMWELTSCHÄDLICH. DIE SAMMLUNG UND ENTSORGUNG MUSS ENTSPRECHEND DER GELTENDEN GESETZLICHEN BESTIMMUNGEN ERFOLGEN.

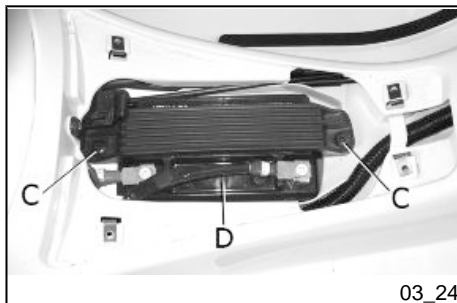

03_24

Längerer stillstand

Bei längerer Nichtbenutzung des Fahrzeugs lässt die Batterieleistung nach. Dies ist durch die Selbstentladung der Batterie und durch die Rest-Stromaufnahme des Fahrzeugs aufgrund der Dauer-Stromversorgung einiger Bauteile bedingt. Der Leistungsabfall der Batterie wird auch durch die Raumbedingungen und die Sauberkeit der

Batteriepole beeinflusst. Um Startschwierigkeiten und schwere Schäden an der Batterie zu vermeiden, sollte folgendes beachtet und vorgenommen werden:

- **Mindestens einmal im Monat** den Motor starten und den Motor für 10 - 15 Minuten mit Drehzahlen leicht oberhalb des Leerlaufes laufen lassen. Damit werden die Batterie aber auch die Motorbauteile funktionsfähig gehalten.

- Beim Stilllegen des Fahrzeugs (siehe Anleitung im Abschnitt "Stilllegen des Fahrzeugs") die Batterie ausbauen. Die Batterie muss gereinigt, vollständig geladen und an einem trockenen und belüfteten Platz aufbewahrt werden. Die Batterieladung mindestens **einmal alle zwei Monate** nachladen.

ANMERKUNG

DAS AUFLADEN DER BATTERIE MUSS MIT EINEM LADESTROM VON 1/10 DER BATTERIE-NOMINALLEISTUNG ERFOLGEN UND DARF NICHT LÄNGER ALS 10 STUNDEN DAUERN. FÜR DAS AUFLADEN DER BATTERIE SOLLTEN SIE SICH AN EINE AUTORISIERTE VERTRAGSWERKSTATT WENDEN. NACH EINEM AUSBAU DER BATTERIE BEIM WIEDEREINBAU AUF DIE RICHTIGEN KABELANSCHLÜSSE AN DEN BATTERIEPOLEN ACHTEN.

WARNUNG



BEI LAUFENDEM MOTOR DÜRFEN DIE BATTERIEKABEL AUF KEINEN FALL VON DER BATTERIE GETRENNT WERDEN, ANDERNFALLS KANN DIE ZÜND-ELEKTRONIK DES FAHRZEUGS IRREPARABEL BESCHÄDIGT WERDEN.

WARNUNG



ALTBATTERIEN SIND UMWELTSCHÄDLICH. DIE SAMMLUNG UND ENTSOR-GUNG MUSS ENTSPRECHEND DER GELTENDEN GESETZLICHEN BESTIM-MUNGEN ERFOLGEN.

Sicherungen (03_25, 03_26)

Die elektrische Anlage ist ausgestattet mit:

1. Sechs Sicherungen «A», die im Handschuhfach links angebracht sind.
2. Einer Sicherung «B» von 30A im Batteriefach.

In der Tabelle sind die Positionen und die technischen Angaben der im Fahrzeug befindlichen Sicherungen aufgeführt.

ACHTUNG



VOR DEM AUSTAUSCHEN EINER DURCHGEBRANNTEN SICHERUNG MUSS DER FEHLER GESUCHT UND BESEITIGT WERDEN, DER ZUM DURCHBRENNEN DER SICHERUNG GEFÜHRT HAT. DIE STROMKREISE NIEMALS MIT EINEM ANDEREN MATERIAL (Z. B. EINEM KABEL) ÜBERBRÜCKEN.

ACHTUNG



OHNE BERÜCKSICHTIGUNG DER TECHNISCHEN DATEN FALSCH AUSGEFÜHRTE ÄNDERUNGEN ODER REPARATUREN AN DER ELEKTRISCHEN ANLAGE KÖNNEN ZU BETRIEBSSTÖRUNGEN FÜHREN UND SIND EINE BRANDGEFAHR.

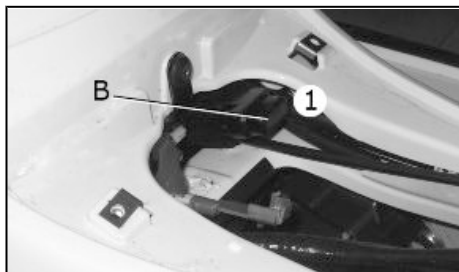

03_25

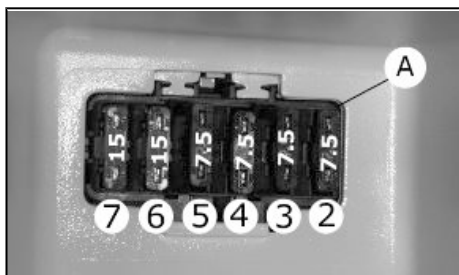

03_26

SICHERUNGEN

Sicherung 1

Amperezahl: 30A

Geschützte **Stromkreise:**
Hauptsicherung des Fahrzeugs

Sicherung 2	Amperezahl: 7.5A Geschützte Stromkreise: Versorgung Standlichter und Armaturenbrettbeleuchtung
Sicherung 3	Amperezahl: 7.5A Geschützte Stromkreise: Stromversorgung Service über Zündschloss
Sicherung 4	Amperezahl: 7.5A Geschützte Stromkreise: Stromversorgung Einspritz- Zünderlektronik über Zündschloss.
Sicherung 5	Amperezahl: 7.5A Geschützte Stromkreise: Stromversorgung über Batterie Zubehör und Armaturenbrett.
Sicherung 6	Amperezahl: 15A Geschützte Stromkreise: Stromversorgung über Batterie Scheinwerfer und Sitzbanköffnung.
Sicherung 7	Amperezahl: 15A Geschützte Stromkreise: Stromversorgung Einspritz- Ladungen.

LAMPEN

Abblendlichtlampe/Fernlichtlampe	Typ: HALOGEN (H4) Leistung: 12V - 55/60 W Menge: 1
Lampe vorderes Standlicht	Typ: VOLLGLAS Leistung: 12V - 5W Menge: 2
Lampe Nummernschildbeleuchtung	Typ: VOLLGLAS Leistung: 12V - 5W Menge: 1
Vordere Blinkerlampe	Typ: KUGELFÖRMIG (BERNSTEINFARBEN) Leistung: 12V - 5W Menge: 2+2
Hintere Blinkerlampe	Typ: KUGELFÖRMIG (BERNSTEINFARBEN) Leistung: 12V - 10W Menge: 2
Rücklichtlampe	Typ: VOLLGLAS Leistung: 12V - 5W

Menge: 1

Bremslichtlampe

Typ: VOLLGLAS

Leistung: 12V - 16W

Menge: 1

Kontrolllampe Standlicht

Typ: VOLLGLAS

Leistung: 12V - 2W

Menge: 1

Kontrolllampe Fernlicht

Typ: VOLLGLAS

Leistung: 12V - 1,2W

Menge: 1

Kontrolllampe Benzinreserve

Typ: VOLLGLAS

Leistung: 12V - 2W

Menge: 1

Kontrolllampe Öldruck

Typ: VOLLGLAS

Leistung: 12V - 1,2W

Menge: 1

Kontrolllampe Blinker/ (rechts und links)

Typ: VOLLGLAS

Leistung: 12V - 1.2 W

Menge: 1

Lampe Instrumentenbeleuchtung

Typ: VOLLGLAS

Leistung: 12V - 2W

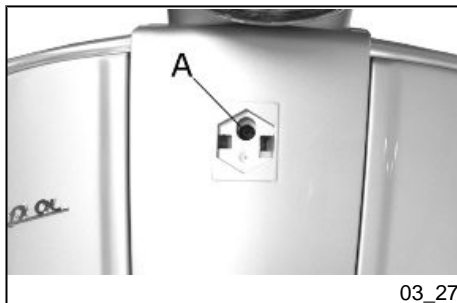
Menge: 3Kontrolllampe Störungen
Einspritzung - Motor**Typ:** VOLLGLAS**Leistung:** 12V - 2W**Menge:** 1

Auswechseln der scheinwerferlampen (03_27, 03_28, 03_29, 03_30)

Zum Ausbau des Scheinwerfers wie folgt vorgehen:

- 1: Die Rückspiegel abbauen.
- 2: Die Schraube «A» des Kühlergrills auf der Schild-Vorderseite abschrauben.
- 3: Die Schraube «B» zur Befestigung der vorderen Lenkerverkleidung entfernen.
- 4: Die Schrauben «C» zur Befestigung der hinteren Lenkerverkleidung entfernen.
- 5: Die vordere Lenkerverkleidung zur Seite schieben.

Auf diese Weise lassen sich die Lampen erreichen. Die Feder aushaken und die Lampe des Scheinwerfers für Fernlicht-/Abblendlicht «D» herausnehmen. Zum Wechseln des Standlichts die Lampenfassung aus Gummi herausziehen. Beim Wiedereinbau in umgekehrter Reihenfolge vorgehen.

WARNUNG



DIE ZWEIFADENLAMPE (FERNLICHT UND ABBLENDLICHT) IST EINE HALOGENLAMPE: UM DIE LAMPE NICHT ZU BESCHÄDIGEN, NIEMALS DIREKT MIT DEN FINGERN ANFASSEN.

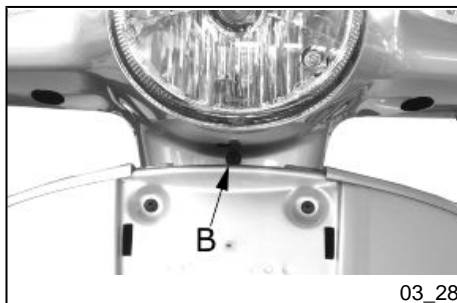

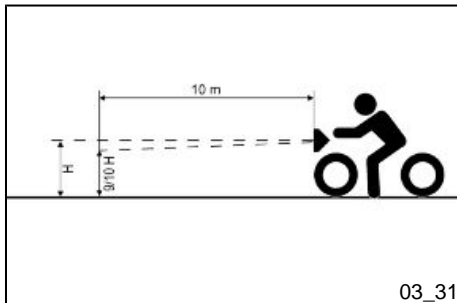
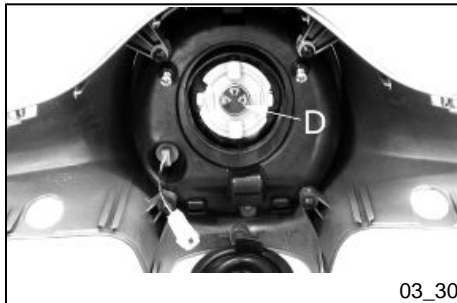
**ACHTUNG**

KEINE KLEIDUNGSSTÜCKE ÜBER DER VORDEREN SCHEINWERFEREINHEIT TRANSPORTIEREN. DAS KANN ZUR ÜBERHITZUNG DER LAMPEN UND FOLGLICH ZU VORZEITIGEM VERSCHLEISS FÜHREN.

Einstellung des Scheinwerfers (03_31, 03_32)

Wie folgt vorgehen:

1. Das fahrbereite Fahrzeug ohne Beladung und mit richtigem Reifendruck auf eine ebene Fläche in 10 m Entfernung vor einer weißen im Halbschatten befindlichen Wand stellen, die Fahrzeugachse muss dabei im rechten Winkel zur Wand stehen.
2. Den Scheinwerfer einschalten und prüfen, dass die obere Hell-Dunkel-Grenze an der Wand nicht über 9/10 der Scheinwerfermitte vom Boden und nicht unter 7/10 liegt.
3. Andernfalls den rechten Scheinwerfer mit der Schraube «A» einstellen.

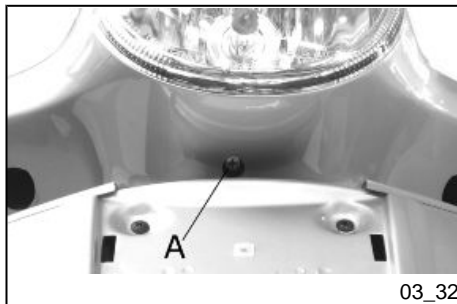
**ANMERKUNG**

DAS ANGEGEBENE VERFAHREN WIRD VON DER "EUROPÄISCHEN NORM" ZUR MAXIMALEN UND MINIMALEN HÖHE DES SCHEINWERFERSTRAHLS VORGEGEBEN. TROTZDEM MÜSSEN DIE JEWEILIGEN VORSCHRIFTEN IN DEN EINZELNEN EINSATZLÄNDERN DES FAHRZEUGS KONTROLLIERT WERDEN.

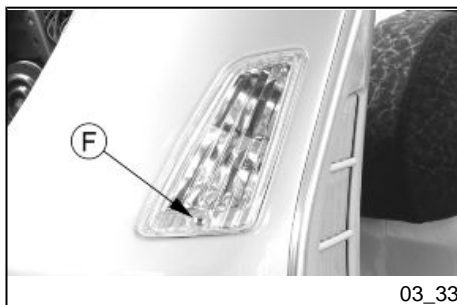
**Vordere Blinker (03_33)**

Zum Wechseln der durchgebrannten Lampe müssen die Schrauben «F» entfernt werden.



03_34

Rücklichteinheit (03_34)

Zum Ausbau des Rücklichts die Schraube «A» entfernen.

So gelangt man an die Rücklichtlampe, die Bremslichtlampe und die Lampe für die Nummernschildbeleuchtung.

Beim Wiedereinbau in umgekehrter Reihenfolge vorgehen.

ANMERKUNG

ES HANDELT ES SICH UM KEINEN FEHLER, WENN AUF DER INNENFLÄCHE DES SCHEINWERFERS EIN BESCHLAG FESTGESTELLT WIRD, SONDERN ES IST AUF DIE LUFTFEUCHTIGKEIT BZW. NIEDRIGE TEMPERATUREN ZURÜCKZUFÜHREN.

SOBALD DER SCHEINWERFER EINGESCHALTET WIRD VERSCHWINDET DIESES PHÄNOMEN SEHR SCHNELL..

SIND HINGEGEN TROPFEN VORHANDEN, KANN DIES AUF EIN ENDRINGEN VON WASSER HINWEISEN. WENDEN SIE SICH IN DIESEM FALL BITTE AN DAS KUNDENDIENSTNETZ.

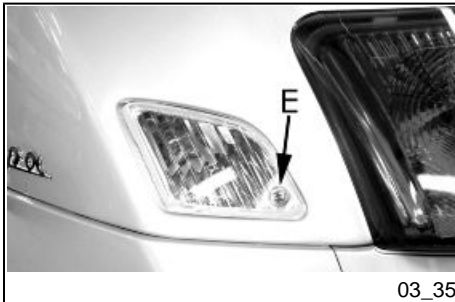

03_35

Hintere blinker (03_35)

Um an die Blinkerlampen gelangen zu können, müssen die Befestigungsschrauben «E» abgeschraubt werden.

Die Lampen haben einen Bajonettverschluss, d. h. zum Ausbau leicht drücken, um ungefähr 30° gegen den Uhrzeigersinn drehen und dann herausziehen. Zum Wiedereinbau in umgekehrter Reihenfolge wie beim Ausbau vorgehen.

Rückspiegel

Die Einstellung der Rückspiegel erfolgt durch leichten Druck auf den Spiegelrand in die gewünschte Richtung.



Hinterrad-scheiben-bremse (03_36, 03_37)

Der Verschleiß der Brems Scheiben und Bremsbeläge wird automatisch ausgeglichen und hat daher keinerlei Auswirkung auf die Bremsleistung. Aus diesem Grund brauchen die Bremsen nie eingestellt zu werden. Gibt der Bremshebel bei Betätigung zu stark nach, befindet sich höchstwahrscheinlich Luft im Bremskreislauf oder die Bremse arbeitet nicht richtig. Angesichts der Bedeutung, die die Bremsen für Ihre Fahr-sicherheit haben, empfehlen wir Ihnen in diesem Fall sofort einen **Vertragshändler oder autorisierte Vertragswerkstatt** aufzusuchen und dort die entsprechenden Kontrollen durchführen zu lassen.

ACHTUNG



DIE BREMSWIRKUNG MUSS NACH UMGEFÄHR 1/3 DES BREMSHEBELWEGS EINSETZEN.

ACHTUNG



DIE BREMSBELAGSTÄRKE WIRD VOM VERTRAGSHÄNDLER ENTSPRECHEND ARBEITEN AUS DER TABELLE DES WARTUNGSPROGRAMMS ÜBERPRÜFT. WIRD BEIM BREMSEN EINE UNGEWÖHNLICHE GERÄUSCHENTWICKLUNG AN DER VORDERRAD- ODER HINTERRADBREMSE FESTGESTELLT, SOLLTEN SIE SICH UMGEHEND AN EINE AUTORISIERTE VERTRAGSWERKSTATT ODER EINEN PIAGGIO-VERTRAGSHÄNDLER WENDEN. BEVOR SIE DAS FAHRZEUG WIEDER BENUTZEN, MÜSSEN SIE BEI NEU MONTIERTEN BREMSBELÄGEN ZUNÄCHST EINIGE MALE DEN BREMSHEBEL IM STILL-



STAND ZIEHEN, DAMIT SICH DIE BREMSKOLBEN SOWIE DER BREMSHEBELHUB IN DER RICHTIGEN POSITION SETZEN KÖNNEN.

ACHTUNG



SAND, SCHLAMM, SCHNEE-STREUSALZ USW. AUF DER STRASSE KANN DIE LEBENSDAUER DER BREMSBELÄGE ERHEBLICH BEEINTRÄCHTIGEN. UM DAS ZU VERMEIDEN, SOLLTE DAS FAHRZEUG BEI DIESEN STRASSENBEDINGUNGEN HÄUFIG GEREINIGT WERDEN.

Loch im reifen

Das Fahrzeug ist mit schlauchlosen Reifen (Tubeless) ausgestattet. Anders als bei einem Reifen mit Schlauch entweicht die Luft bei einem Loch im Reifen aus dem schlauchlosen Reifen wesentlich langsamer. Das bedeutet eine größere Fahrsicherheit. Bei einem Loch im Reifen kann eine Notfall-Reparatur mit einem Reifen-Reparaturspray vorgenommen werden. Wenden Sie sich für eine endgültige Reparatur an einen **Vertragshändler oder eine autorisierte Vertragswerkstatt**. Zum Reifenwechsel muss das Rad ausgebaut werden. Wenden Sie sich für diese Arbeit an einen **Vertragshändler oder eine autorisierte Vertragswerkstatt**.

ACHTUNG



BEI VERWENDUNG EINES REIFENREPARATURSPRAYS MÜSSEN DIE ANWEISUNGEN AUF DER VERPACKUNG ODER AUF DER SPRAYDOSE BEFOLGT WERDEN.

WARNUNG

DIE RÄDER, KOMPLETT MIT REIFEN, MÜSSEN IMMER AUSGEWUCHTET SEIN. DAS FAHREN DES FAHRZEUGS MIT ZU NIEDRIGEM REIFENDRUCK ODER MIT FALSCH AUSGEWUCHTETEM REIFEN KANN ZU GEFÄHRLICHEN VIBRATIONEN AM LENKER FÜHREN.

Stilllegen des fahrzeugs (03_38)

Wir empfehlen Ihnen folgende Arbeiten auszuführen:

1. Allgemeine Fahrzeugreinigung und Abdecken mit einer Schutzplane.
2. Bei abgeschaltetem Motor und Kolben am unteren Totpunkt, die Zündkerze ausbauen und in die Kerzenöffnung 1 ÷ 2 cm³ Öl einfüllen (größere Mengen können den Motor beschädigen). Den Anlasserschalter 1-2 mal für ungefähr 1 Sekunde betätigen, so dass der Motor einige Drehungen ausführt, anschließend die Zündkerze wieder einbauen.
3. Den Kraftstoff ablassen. Alle nicht lackierten Metallteile mit Rostschutzfett schützen. Den Rahmen auf zwei Holzkeile stellen, so dass die Räder vom Boden angehooben sind.
4. Für die Batterie die Vorschriften aus Abschnitt «Batterie» befolgen.

Empfohlene produkte**AGIP CITY HI TEC 4T**

Schmieröl für Bowdenzüge (Gasgriff)

Öl für 4-Taktmotoren



03_38

Fahrzeugreinigung

Zum Aufweichen von Schmutz und Schlamm auf den lackierten Oberflächen einen Wasserstrahl mit niedrigem Druck benutzen. Ist der Schmutz aufgeweicht, muss er mit einem weichen Schwamm mit viel Wasser und Autoshampoo (2-4% Shampoo im Wasser) entfernt werden. Anschließend mit viel klarem Wasser nachspülen und mit einem Wildledertuch trocknen. Eine Glanzbehandlung mit Silikonwachs darf erst nach erfolgtem Waschen durchgeführt werden.

WARNUNG



BEI HÄUFIGEN FAHRTEN AUF STAUBIGEN STRASSEN MÜSSEN DIE WARTUNGSINTERVALLE FÜR DEN LUFTFILTERSCHWAMM AM ANTRIEBSDECKEL IN KÜRZEREN ABSTÄNDEN ERFOLGEN.

ACHTUNG



DIE REINIGUNGSMITTEL VERSCHMUTZEN DAS WASSER. DAHER MUSS DIE FAHRZEUGREINIGUNG AN ORTEN STATTFINDEN, DIE MIT EINER ANLAGE ZUR WASCHWASSERRÜCKFÜHRUNG UND AUFBEREITUNG AUSGESTATTET SIND.

WARNUNG



BEI DER REINIGUNG VON MOTOR UND FAHRZEUG WIRD VON EINEM EINSATZ EINES HOCHDRUCK-WASSERREINIGER ABGERATEN. KANN DIE REINIGUNG NICHT ANDERS VORGENOMMEN WERDEN:

- **NUR DEN FÄCHERFÖRMIGEN WASSERSTRAHL BENUTZEN.**
- **DAS STRAHLROHR IN EINEM ABSTAND VON MINDESTENS 60 CM HALTEN.**
- **DIE WASSERTEMPERATUR DARF NICHT MEHR ALS 40°C BETRAGEN.**

- KEINEN HOCHDRUCKSTRAHL BENUTZEN.
- NICHT MIT DAMPF REINIGEN.
- DEN WASSERSTRAHL NICHT DIREKT AUF DIE ELEKTROKABEL UND DIE LÜFTUNGSÖFFNUNGEN AM ANTRIEBSDECKEL RICHTEN.

WARNUNG

DAS FAHRZEUG NIE IN PRALLER SONNE WASCHEN. DIES GILT BESONDERS IM SOMMER, WENN DIE KAROSSERIE NOCH WARM IST UND DAS SHAMPOO NOCH VOR DEM ABSPÜLEN ANTROCKNEN KANN. DIES KANN SCHÄDEN AM LACK VERURSACHEN. UM GLANZVERLUSTE UND EINE BEEINTRÄCHTIGUNG DER MECHANISCHEN MATERIALEIGENSCHAFTEN ZU VERMEIDEN, NIE IN DIESEL, BENZIN ODER ÖL GETRÄNKTE LAPPEN ZUR REINIGUNG LACKIERTER ODER PLASTIK-FAHRZEUGTEILE BENUTZEN.

WARNUNG

Um ein Auftreten von Oxydation zu vermeiden, muss das Fahrzeug jedes Mal gewaschen werden, wenn es in bestimmten Gegenden oder unter bestimmten Verhältnissen eingesetzt wird, wie:

- Umwelt-/ saisonbedingte Verhältnisse: Einsatz von Streusalz, chemischen Taumitteln, auf den Straßen während des Winters.
- Luftverschmutzung: Stadt bzw. Industriegegenden.
- Salzhaltigkeit und Feuchtigkeit der Atmosphäre: Küstengebiete, warmes und feuchtes Klima.

WARNUNG



- Es muss vermieden werden, dass auf der Karosserie Ablagerungen, Reste von Industriestaub und Schadstoffen, Teerreste, tote Insekten, Vogelkot usw. bleiben.
- Möglichst vermeiden das Fahrzeug unter Bäumen zu parken. In bestimmten Jahreszeiten fallen Reste, Harz, Früchte oder Blätter von den Bäumen, die für den Lack schädliche, chemische Stoffe enthalten können.

STARTSCHWIERIGKEITEN

Der Not-Aus-Schalter steht auf «OFF»	Auf « ON » stellen.
Sicherung beschädigt	Die beschädigte Sicherung wechseln und das Fahrzeug bei einer autorisierten Vertragswerkstatt überprüfen lassen.

UNREGELMÄSSIGE ZÜNDUNG

Zündkerze defekt	Wenden Sie sich an eine autorisierte Vertragswerkstatt .
Einspritz-/ Zündelektronik defekt.	Wenden Sie sich an eine autorisierte Vertragswerkstatt .

Zündspule defekt. Wegen Hochspannung muss die Kontrolle von Fachpersonal vorgenommen werden.	Wenden Sie sich an eine autorisierte Vertragswerkstatt .
--	---

GERINGE VERDICHTUNG

Zündkerze locker	Die Zündkerze festziehen
------------------	--------------------------

Zylinderkopf locker, Kolbenringe verschlissen	Wenden Sie sich an eine autorisierte Vertragswerkstatt .
---	---

Ventile verklemmt	Wenden Sie sich an eine autorisierte Vertragswerkstatt .
-------------------	---

HOHER VERBRAUCH UND GERINGE LEISTUNG

Luftfilter verschmutzt oder verstopft	Mit Wasser und Shampoo reinigen und mit einem Gemisch aus Benzin und spezifischem Öl tränken (Seite «Ausbau Luftfilter»).
---------------------------------------	---

UNZUREICHENDE BREMSLEISTUNG

Bremsscheibe mit Öl bzw. Fett verschmutzt. Bremsbeläge verschlissen. Vorrichtungen der Bremsanlage defekt. Luft im	Wenden Sie sich an eine autorisierte Vertragswerkstatt .
--	---

Bremskreislauf der Vorder- oder Hinterradbremse.

UNZUREICHENDE RADAUFHÄNGUNG / FEDERUNG

Stoßdämpfer defekt, Ölleck, abgenutzte Anschlagpuffer. Federvorspannung an den Stoßdämpfern falsch eingestellt.

Wenden Sie sich an eine **autorisierte Vertragswerkstatt.**

UNREGELMÄSSIGKEIT IM AUTOMATIK-GETRIEBE

Variatorrollen bzw. Antriebsriemen verschlissen.

Wenden Sie sich an eine **autorisierte Vertragswerkstatt.**

Vespa GTS Super 125 i.e.

Vespa®



Kap. 04
Technische
daten

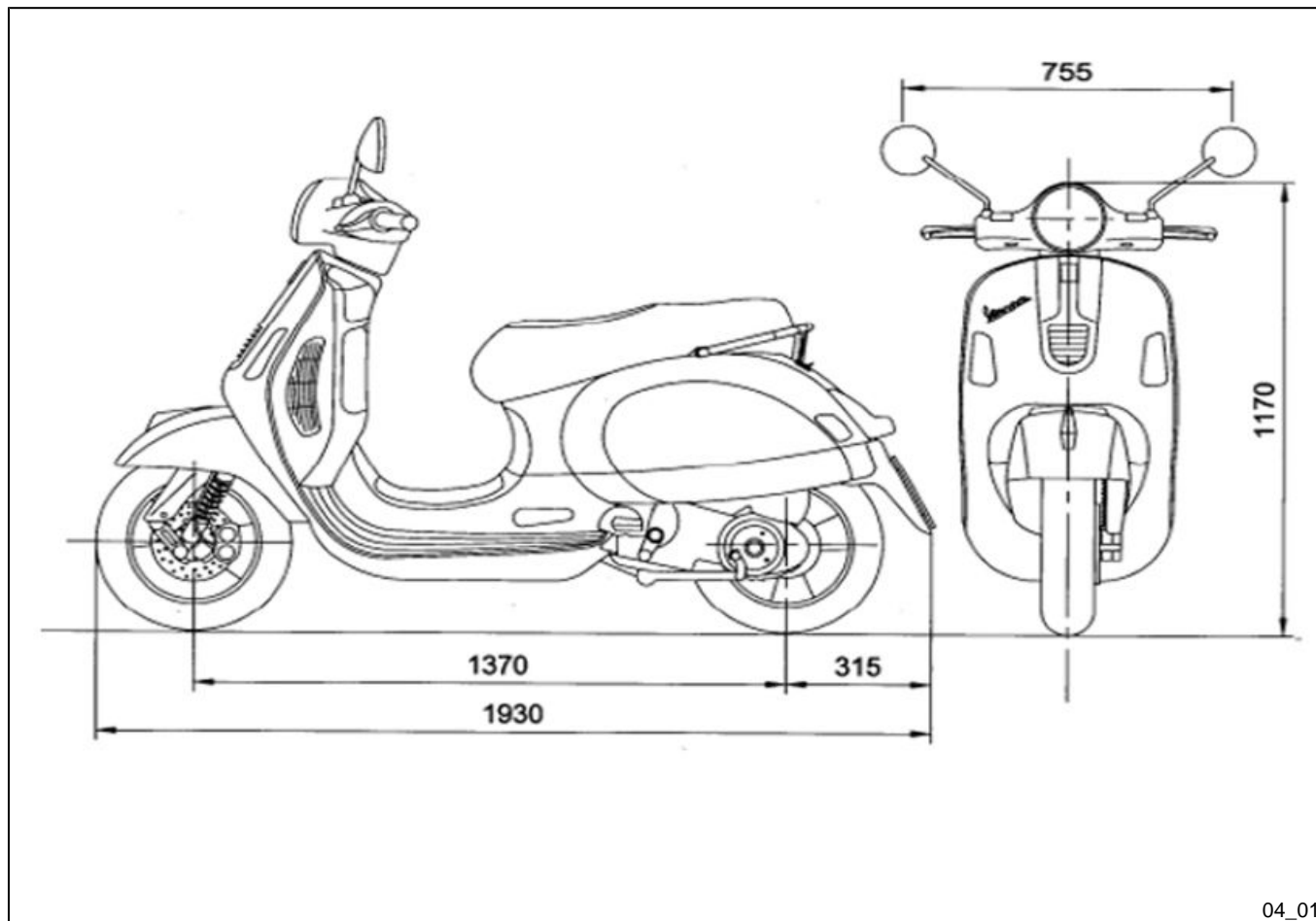

MOTORDATEN

Typ	Einzylinder 4-Taktmotor
Hubraum	124 cm ³
Bohrung X Hub	57 x 48,6 mm
Verdichtungsverhältnis	12 ± 0,5: 1
Leerlaufdrehzahl	1.750 ± 50 U/Min
Ventilsteuerung	4 Ventile, einzelne obenliegende durch Kette angetriebene Nockenwelle.
Ventilspiel	Einlass: 0,10 mm - Auslass: 0,15 mm
Maximale Leistung	11 kW bei 9750 U/Min
Maximales Drehmoment	12 Nm bei 7500 U/Min
Antrieb	Stufenloses Automatikgetriebe mit Ausdehnungsscheiben und Drehkraftunterstützung, Keilriemen, automatische selbstlüftende Trocken-Fliehkraftkupplung, Antriebsraum mit Kühlgebläse.
Hinterradgetriebe	Ölbad-Zahnradgetriebe
Schmierung	Motorschmierung mit kettengesteuerter Nockenpumpe (im Gehäuse) und doppeltem Netz- und Papierfilter.
Kühlung	Durch Druckwasserkreislauf.

Starten	Elektrisch
Zündung	Elektronisch mit induktiver Hochleistungsentladung und mit getrennter Zündspule.
Vorzündung	Über Zündelektronik gesteuerte dreidimensionale Mappe des Typs α/N
Zündkerze	NGK CR8EKB
Alternative Zündkerze	-
Benzinversorgung	Elektronische Einspritzung mit Drosselkörper \varnothing 32 mm und elektrischer Benzinpumpe.
Kraftstoff	Bleifreies Benzin (95 R.O.N.)
Auspuff	Absorptionsauspuff mit 3-Wege-Katalysator und Lambdasonde.
Abgasnorm	EURO 3

FAHRZEUGDATEN

Rahmen	Selbsttragende Pressblech-Karosserie
Vordere Radaufhängung/ Federung	Einarmaufhängung (überhängendes Rad) mit Doppelkammer-Öldruckstoßdämpfer mit Koaxialfeder.

Hintere Radaufhängung / Federung	Zwei doppelt wirksame Stoßdämpfer und 4-stufig einstellbare Vorspannung
Vorderradbremse	Scheibe Ø 220 mm mit Bremssattel mit gegenüberliegenden Bremskolben.
Hinterradbremse	Hydraulische Scheibenbremse Ø 220 mit Bremshebel links am Lenker.
Radfelgentyp	Aus Leichtmetall.
Vordere Radfelge	12" x 3.00
Hintere Radfelge	12" x 3,00
Vorderreifen	120/70 - 12" 51P Tubeless
Hinterer Reifen	130/70 - 12" 62P Tubeless
Reifendruck vorderer Reifen (mit Beifahrer)	1,8 bar (-)
Reifendruck hinterer Reifen (mit Beifahrer)	2.0 Bar (2.2)
Leergewicht	151 ± 5 kg
Maximal zulässiges Gewicht	340 Kg
Batterie	12V-12Ah

FASSUNGSVERMÖGEN

Motoröl	1,3 Liter
---------	-----------

Getriebeöl	250 cm ³
Kühflüssigkeit	~ 2 Liter
Tankinhalt	~ 9,2 Liter

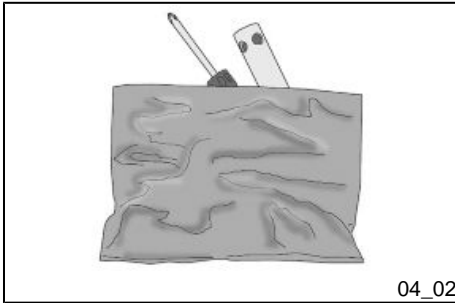

Bordwerkzeug (04_02)

Ein Hebel für Zündkerzen-Rohrschlüssel; ein doppelter Schraubenzieher; ein Spezialschlüssel zum Einstellen der hinteren Stoßdämpfer, ein TORX-Schlüssel. Das Bordwerkzeug befindet sich im Handschuhfach.

Vespa GTS Super 125 i.e.

Vespa®



**Kap. 05
Ersatzteile und
zubehör**



05_01

Hinweise (05_01)

WARNUNG



UM UNFÄLLE ZU VERMEIDEN, FAHRZEUGE MIT MONTIERTEM ZUBEHÖR ODER STARKER BELADUNG SEHR VORSICHTIG FAHREN, DA DIE STABILITÄT, DIE LEISTUNG UND SICHERHEIT DES SCOOTERS BEEINTRÄCHTIGT WERDEN KÖNNEN.

WARNUNG



ES WIRD EMPFOHLEN NUR ORIGINAL PIAGGIO-ERSATZTEILE ZU VERWENDEN. DIESE SIND DIE EINZIGEN ERSATZTEILE, DIE DIE GLEICHE QUALITÄTSGARANTIE BIETEN, WIE DIE BEI DER HERSTELLUNG AM FAHRZEUG MONTIERTEN TEILE. WIR MACHEN DARAUF AUFMERKSAM, DASS BEIM EINSATZ NICHT ORIGINALER ERSATZTEILE ALLE ANSPRÜCHE AUF GARANTIELEISTUNGEN VERFALLEN.

WARNUNG



DIE FA. PIAGGIO VERTREIBT EINE EIGENE ZUBEHÖRREIHE, NUR DIE TEILE AUS DIESER REIHE SIND DAHER DAS EINZIG ANERKANNTE UND GARANTIERTE ZUBEHÖR. FÜR DIE AUSWAHL DES ZUBEHÖRS UND DIE RICHTIGEN MONTAGE WENDEN SIE SICH DAHER UNBEDINGT AN EINEN VERTRAGSHÄNDLER ODER EINE AUTORISIERTE VERTRAGSWERKSTATT. DER EINSATZ NICHT ORIGINALER ERSATZTEILE KANN DIE FAHRZEUGSTABILITÄT UND FUNKTIONSFÄHIGKEIT DES FAHRZEUGS BEEINTRÄCHTIGEN UND DEMENTSPRECHEND GEFÄHRLICH FÜR DIE FAHRSICHERHEIT UND DIE GESUNDHEIT DES FAHRERS SEIN.

WARNUNG

DEN MIT ZUBEHÖR (STAUFACH BZW. WETTERSCHUTZ) AUSGERÜSTETEN SCOOTER NIE SCHNELLER ALS MIT 100 KM/H FAHREN.

OHNE DIE O. G. ZUBEHÖRTEILE KANN DER SCOOTER SCHNELLER, ABER IMMER INNERHALB DER GESETZLICH VORGESEHENEN GRENZEN, GEFAHREN WERDEN.

SIND AM ROLLER NICHT ORIGINALE PIAGGIO-ZUBEHÖRTEILE ANGEBRACHT WORDEN, IST DAS FAHRZEUG STARK BELADEN, IST DER ALLGEMEINE FAHRZEUGZUSTAND NICHT BESONDERS GUT ODER WENN ES DIE WETTERBEDINGUNGEN ERFORDERN, MUSS DIE GESCHWINDIGKEIT NOCH WEITER VERRINGERT WERDEN.

WARNUNG

WIR RATEN ZU BESONDERER VORSICHT BEI DER INSTALLATION UND ENTFERNUNG EINER EVENTUELLEN MECHANISCHEN DIEBSTAHLSICHERUNG (BÜGELSCHLÖSSER, BREMSSCHEIBENBLOCKIERUNG USW.).

EIN FALSCHER EIN- ODER AUSBAU IN DER NÄHE VON BREMSLEITUNGEN, BOWDENZÜGEN BZW. STROMKABELN, ODER WENN VERGESSEN WURDE DIE DIEBSTAHLSICHERUNG BEIM LOSFAHREN ZU ENTFERNEN, KANN ZU SCHWEREN SCHÄDEN AN DEN BAUTEILEN FÜHREN, DIE FAHRZEUGFUNKTIONEN BEEINTRÄCHTIGEN UND IST EINE GEFAHR FÜR DIE SICHERHEIT DES FAHRERS.

Vespa GTS Super 125 i.e.

Vespa®



Kap. 06
Das
wartungsprogra
mm



06_01

Tabelle wartungsprogramm (06_01)

Die richtige Wartung ist ein entscheidender Faktor für eine lange Lebensdauer des Fahrzeuges bei besten Funktions- und Leistungseigenschaften.

Aus diesem Grund sind eine Reihe von Kontrollen und Wartungsarbeiten zu günstigen Preisen vorgesehen, die in der zusammenfassenden Übersicht auf der nächsten Seite wiedergegeben werden. Eventuelle kleine Funktionsstörungen sollten sofort dem **Vertragshändler oder einer autorisierten Vertragswerkstatt** mitgeteilt werden, ohne dass zu deren Behebung auf den Ablauf des nächsten Wartungscoupons gewartet werden sollte.

Die Wartungscoupons müssen in den vorgegebenen Zeitabständen durchgeführt werden, auch wenn die vorgesehene Kilometerleistung noch nicht erreicht wurde. Die pünktliche Ausführung der Wartungscoupons ist Voraussetzung für Garantieansprüche. Für weitere Informationen bezüglich der Garantieansprüche und der Durchführung des "Wartungsprogramms" siehe das "Garantieheft".

TABELLE WARTUNGSPROGRAMM

Km x 1.000	1	5	10	15	20	25	30	35	40	45	50	55	60
Rollenbehälter - Geführte Riemenscheibe			L		L		L		L		L		L
Sicherheits-Drehmomente	I		I				I				I		I
Zündkerze			R		R		R		R		R		R
Antriebsriemen			I	R	I		R		I	R	I		R
Gaszug	A		A		A		A		A		A		A
Luftfilter			C		C		C		C		C		C
Ölfilter	R		R		R		R		R		R		R
Filter CVT			C		C		C		C		C		C
Ventilspiel			A				A				A		

Km x 1.000	1	5	10	15	20	25	30	35	40	45	50	55	60
Elektrische Anlage und Batterie	I		I		I		I		I		I		I
Bremshebel	L		L		L		L		L		L		L
Bremsflüssigkeit *	I		I		I		I		I		I		I
Kühflüssigkeit *	I		I		I		I		I		I		I
Motoröl	R	I	R	I	R	I	R	I	R	I	R	I	R
Hinterradgetriebeöl	R		I		R		I		R		I		R
Scheinwerfereinstellung				A			A			A			A
Bremsbeläge	I	I	I	I	I	I	I	I	I	I	I	I	I
Laufschuhe/Variatorrollen			R		R		R		R		R		R
Reifendruck und Abnutzung	I		I		I		I		I		I		I
Probefahrt	I		I		I		I		I		I		I
Kühler (Außenreinigung)				I			I			I			I
Radaufhängung/Federung	I		I		I		I		I		I		I
Lenkung	A		A		A		A		A		A		A
Kraftübertragung				L			L			L			L

I: KONTROLLIEREN UND REINIGEN, EINSTELLEN, SCHMIEREN ODER GEGEBENENFALLS AUSWECHSELN.

C: REINIGEN, **R:**AUSWECHSELN, **A:**EINSTELLEN, **L:**SCHMIEREN

* Alle 2 Jahre wechseln.

ACHTUNG



BEI HÄUFIGEN FAHRTEN AUF STAUBIGEN STRASSEN MÜSSEN DIE WARTUNGSINTERVALLE FÜR DEN LUFTFILTER UND DEN FILTER CVT IN KÜRZEREN ABSTÄNDEN ERFOLGEN, UM SCHÄDEN AM MOTOR ZU VERMEIDEN.

TABELLE EMPFOHLENE PRODUKTE

Produkt	Beschreibung	Angaben
AGIP ROTRA 80W-90	Hinterradgetriebeöl	Öl SAE 80W/90 mit besseren Eigenschaften als API GL3
AGIP CITY HI TEC 4T	Schmieröl für Bowdenzüge (Gasgriff)	Öl für 4-Taktmotoren
AGIP FILTER OIL	Öl für Luftfilterschwamm	Mineralöl mit speziellen Zusatzstoffen zur Erhöhung der Haftfähigkeit
AGIP GP 330	Fett auf Basis von Kalzium-Komplexseife NLGI 2; ISO-L-XBCIB2	Fett (Bremshebel, Gasgriff)
AGIP CITY HI TEC 4T	Motoröl	Synthetisches Öl SAE 5W-40, API SL, ACEA A3, JASO MA
AGIP BRAKE 4	Bremsflüssigkeit	Synthetische Bremsflüssigkeit FMVSS DOT 4
AGIP PERMANENT SPEZIAL	Kühlfüssigkeit	Frostschutzmittel auf Basis von Monoäthylenglykol, CUNA NC 956-16

INHALTSVERZEICHNIS

B

Batterie: 47
Blinker: 55, 56
Bordwerkzeug: 70

C

Cockpit: 8

E

Einfahren: 26

F

Fahren: 31
Fahrgestell- und
Motornummer: 19
Fahrzeug: 7

K

Kontrollen: 22

L

Loch im Reifen: 58
Luftfilter: 42

M

Motoröl: 35

R

Reifen: 39, 58
Reifendruck: 24
Rückspiegel: 57

S

Sicherungen: 49
Starten: 27
Ständer: 29

U

Uhr: 9

W

Wartung: 33

Z

Zündkerze: 41
Zündschloss: 10



Die Beschreibungen und Abbildungen in der vorliegenden Veröffentlichung sind nicht verbindlich. Die Fa. PIAGGIO-GILERA behält sich das Recht vor, bei Beibehaltung der gleichen grundlegenden Leistungseigenschaften des hier beschriebenen und abgebildeten Fahrzeugs, jederzeit Veränderungen an mechanischen Teilen, Ersatzteilen und Zubehör zur Funktionsverbesserung oder aus Konstruktions- oder Handelsgründen vorzunehmen, ohne sich dabei zu verpflichten umgehend diese Veröffentlichung auf den neuesten Stand zu bringen.

Nicht alle der in der vorliegenden Veröffentlichung aufgeführten Versionen sind in allen Ländern erhältlich. Die Verfügbarkeit der einzelnen Modelle muss beim offiziellen Piaggio-Verkaufsnetz überprüft werden.

"© Copyright 2008 - PIAGGIO & C. S.p.A. Pontedera. Alle Rechte vorbehalten. Vervielfältigung, auch teilweise, verboten."

PIAGGIO & C. S.p.A. - After Sales Service

Viale Rinaldo Piaggio, 23 - I - 56025 PONTEDERA (PI) ITALIEN